

**„In dieser schnelllebigen Zeit
muss es Dinge geben,
an die man sich halten kann.
Diese Dinge stellen wir her.“**

LEO LÜBKE, INHABER

“In these fast-moving times,
there should be things
to which one can hold onto.
These are the things we make.”

LEO LÜBKE, OWNER

6 DAS UNTERNEHMEN
THE COMPANY



Schon gewusst? Alle unsere Kataloge können Sie einfach herunterladen: www.cor.de/katalog-download
Wo Sie Ihr Lieblingsmöbel probesitzen können erfahren Sie unter: www.cor.de/haendler-finden

Did you know? You can easily download all our catalogues: www.cor.de/catalogue-download
Please find out where you can try your favourite furniture at: www.cor.de/haendler-finden



facebook.com/cor.sitzmoebel



instagram.com/cor_sitzmoebel



pinterest.de/corsitzmoebel



youtube.com/c/cor-sitzmoebel/videos



DAS UNTERNEHMEN THE COMPANY

Zuhause in Rheda-Wiedenbrück At home in Rheda-Wiedenbrück

Rheda... was? Gut möglich, dass Sie unsere Heimat nicht kennen. Rheda-Wiedenbrück ist ein 48.000-Einwohner-Städtchen in Nordrhein-Westfalen, genauer: im Herzen des Möbelclusters Ostwestfalen-Lippe. Nirgendwo sonst in Deutschland werden so viele Möbel gefertigt wie in der Region um Gütersloh, Herford und Bielefeld. Die Menschen hier leben Möbel, und sie tun es seit Generationen und mit großer Leidenschaft. Vermutlich nirgendwo sonst gibt es so viele ausgezeichnete Polsterer, Möbeltischler und Näherinnen wie hier. Einige der besten von ihnen arbeiten bei COR.

Unser Unternehmen wurde 1954 von Helmut Lübke zusammen mit dem Fürsten zu Bentheim-Tecklenburg ins Leben gerufen. Seit der fürstliche Mitgründer in den achtziger Jahren ausschied, ist unsere Familie alleinige Inhaberin und Geschäftsführerin von COR. Das sorgt automatisch für Weitsicht, Verbindlichkeit und einen gesteigerten Qualitätsanspruch, denn wir stehen stolz mit unserem Namen für unsere maßgeschneiderten Möbel. Genauso kümmern wir uns aber auch persönlich, wenn mal etwas nicht hundertprozentig perfekt sein sollte (auch das kommt bei uns vor).

Rheda... where? You've probably never heard of our home town. Rheda-Wiedenbrück has a population of 48,000 and is located in North Rhine-Westphalia – at the heart of the East Westphalia-Lippe furniture-making region. More furniture is manufactured here in the area surrounding Gütersloh, Herford and Bielefeld than anywhere else in Germany. Furniture has been an important part of people's lives here for generations and they're passionate about it. There are also probably more upholsterers, furniture makers and seamstresses in our region than anywhere else in the country. Some of the best of them work at COR.

Our company was established in 1954 by Helmut Lübke and the Prince of Bentheim-Tecklenburg. When the royal co-founder quit the company in the nineteen eighties our family became the sole proprietors of COR and managed the company themselves. That automatically made us far-sighted, dependable and committed to outstanding quality, because we are proud to have our name associated with our bespoke furniture. We also ensure that our customers get a personal service when a product isn't one hundred per cent perfect (it even happens to us occasionally).



Showroom



COR Haus



Leo Lübke,
Inhaber
Owner

Sehr viel häufiger aber geschieht es, dass sich nach vielen Jahren, mitunter sogar Jahrzehnten, ein Kunde bei uns meldet: Könnten Sie nicht mein COR-Stück für mich aufpolstern? Seinen Bezug erneuern, der nach zig Jahren etwas fadenscheinig geworden ist? Die Polsterung einer geerbten Conseta austauschen, auf dass man wieder wie neu auf ihr Platz nehmen kann? Können wir natürlich. Machen wir, wann immer möglich. Auch das gehört zum COR-Geist.

Falls Sie sich wundern: Unser Name stammt nicht aus dem Westfälischen, sondern aus der Region um Rom. COR ist das lateinische Wort für Herz. Bei unserer Namensgebung standen die drei Herzen im Wappen des fürstlichen Mitgründers Pate – ein glücklicher Zufall, denn im Laufe der Jahre haben wir festgestellt, wie viel das Herz über den bloßen Namen hinaus mit COR zu tun hat. Wohnen ist eine echte Herzensangelegenheit. Und genauso sind es Möbel, die wir für wohliges Wohnen bauen. Das war gestern so – und das wird auch morgen noch so sein.

More often, though, our customers contact us after many years – sometimes even decades – to ask if we can refurbish a piece of COR furniture for them. They may ask us to renew the cover on a chair that has become threadbare through use. Or to change the upholstery of a Conseta sofa that has been handed down to the next generation so that it looks like new again. We can do that. And whenever possible we comply with customer requests. It's part of the COR spirit.

In case you're wondering, our name isn't Westphalian. It's from the Rome region. COR is the Latin word for heart. It was chosen because the royal co-founder's coat of arms featured three hearts – a fortunate coincidence because, over the years, we've realised that COR has more to do with heart and passion than we'd ever imagined possible. People follow their hearts when it comes to furnishing their homes. And the furniture we build makes a house feel like a home. That's how it's always been – and always will be.

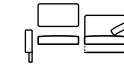

HERSTELLUNG PRODUCTION

Überzeugungstäter True conviction

Sie steckt in jedem unserer Möbel. Sie findet sich in ihren aus besten Rohstoffen gefertigten Bezügen genauso wie in der Dauerhaftigkeit ihres Innenlebens. Sie zeigt sich in vielen funktionalen Vorzügen ebenso wie in jener Selbstverständlichkeit, mit der wir nachhaltig arbeiten: die Leidenschaft, mit der wir COR-Möbel fertigen.

Mehr erfahren auf www.cor.de/herz

It's in every one of our furniture products. It's reflected in the upholstery fabrics that we make out of the very best raw materials, and in the durable interiors. It's also evident in the many functional advantages and our unconditional commitment to sustainability. What are we talking about? The passion that we put into making COR furniture.

Learn more on www.cor.de/heart



- 4 **Die Näherei**
The sewing department
- 5 **Die Polsterei**
The upholstery department
- 6 **Die Qualitätskontrolle**
Quality inspection

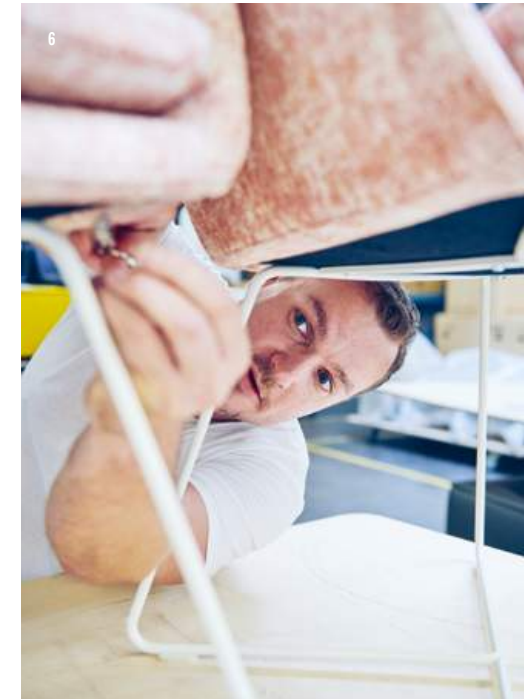

- 1 **Die Holzfertigung**
The wood department
- 2 **Die Grundpolsterei**
The basic upholstery
- 3 **Der Zuschnitt**
The cutting



Raum für Individualität

Room for individuality

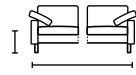

AUF MASS GEBRACHT
MADE TO MEASURE

Breiten- oder Längenkürzungen oder auch eine Veränderung der Sitzhöhe sind bei vielen unserer Möbel möglich.

Width or length reductions or even a change in seat height are possible with many of our furniture items.



STOFF NACH WAHL
FABRIC OF CHOICE

Kein Bezugsmaterial bei uns in der Kollektion gefunden? Macht nichts, wir verarbeiten nach Prüfung auch Kundenstoffe.

Can't find a cover material in our collection? No problem, we also process customer fabrics after checking.



PASSEND GELACKT
PAINTED TO MATCH

Möbelfüße, Stuhl- und Tischgestelle können nach RAL individuell lackiert werden.

Furniture feet and chair and table frames can be lacquered individually according to RAL.

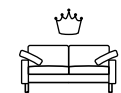

FRISCH HERAUSGEPUTZT
FRESHLY SPRUCED UP

Neue Füllung oder neuer Bezug fällig? Kein Problem: Solange die Schnittbilder noch vorhanden sind, polstert unsere Servicewerkstatt Ihr Lieblingsmöbel wieder aufs Feinste auf.

Need a new filling or cover? No problem: As long as the cutting patterns are still available, our service workshop will refurbish your favourite piece of furniture to perfection.

Conseta

BY
F. W. MÖLLER



DE Ihr Name ist eine Kombination aus den lateinischen Begriffen *consedere* („zusammensitzen“) und *consetus* („zusammengesetzt“) und steht für die schlichte Erkenntnis, dass sich Ansprüche und Wohnverhältnisse im Laufe der Jahre ändern mögen, jedoch ein paar Dinge immer gleich bleiben. Die Liebe zu schönen Dingen beispielsweise. Die Überzeugungskraft zeitlosen, schlichten Designs. Und damit auch die immer wieder neue Freude, eine Conseta zu besitzen. Womit sich von selbst erklärt, warum dieser moderne Klassiker zu den Meilensteinen der jüngeren Designgeschichte zählt.

EN Its name is a synthesis of the Latin terms *consedere* (“sit together”) and *consetus* (“assembled”) and alludes to the simple insight that, while our expectations and living conditions may change over the years, some things always stay the same. A love of beautiful things, for instance. The persuasiveness of timeless, simple design. And consequently, the unceasing pleasure of owning a Conseta. Which in itself explains why this modern classic numbers among the milestones of recent design history.

Anfang der sechziger Jahre entwarf Friedrich Wilhelm Möller, ein findiger Westfale und ehemaliger Mitarbeiter von COR, ein zukunftsweisendes Polstermöbelsystem. Conseta war das erste Elementsofa-Programm auf dem Markt und ist eine perfekte Symbiose eines ganzheitlichen Systems. Im Laufe der Jahrzehnte wuchs Conseta leise, aber mächtig zum internationalen Bestseller und Designklassiker. Unzählige mehr oder weniger gelungene Plagiate belegen ihren Status als globaler Star unter den Sofas.

In the early nineteen sixties, Friedrich Wilhelm Möller, an innovative former employee of COR from Westphalia, developed a pioneering upholstery system. Conseta was the first element sofa programme and is the perfect expression of a holistic system. Over the decades, Conseta quietly became an international bestseller and a design classic. Countless good and bad imitations further confirm its status as a global star among sofas.

Conseta bodenfrei,
Sofa 204 cm, Stoff 5019
zement, Metallkufen
verchromt

Conseta open base,
sofa 204 cm, fabric 5019
cement, metal skids
chromed





Conseta bodenfrei,
Sofaelement 140 cm
und Abschlussliege
quadratisch 140 x 140 cm
(Gesamtmaß 286 cm)
Stoff 8200 Mais,
Schmalfüße lackiert in
Sonderfarbe; Mell C
Beistelltisch Gestell
Lack F01 schwarzbraun,
Tischplatte S01 Kalkstein

Conseta open base, sofa
element 140 cm with
corner chaise-longue
square 140 x 140 cm
(total width 286 cm),
fabric 8200 corn, L-legs
lacquered in custom
colour; Mell C side table,
frame lacquered F01
black brown, tabletop
S01 limestone

Conseta bodenfrei,
mit Ecke und
Überstandselement
Breite 288 cm, Stoff
10081 sea, Kufen Lack
Feinstruktur F02 platin;
Roc Sessel Stoff 7257
jeansblau; Sting Tische,
Durchmesser 100 cm,
Tischplatte S02 Marmor,
Durchmesser 50 cm
Tischplatte Glas unter-
lackiert M20 schwarz,
Füße Lack F05 schwarz

Conseta open base,
with corner element and
extension element
288 cm, fabric 10081 sea,
metal skirts lacquered in
F02 platin; Roc easy
chair, fabric 7257 jeans
blue; Sting side tables,
diameter 100 cm tabletop
S02 marble, diameter
50 cm tabletop glass
underside lacquered in
M20 black, feet lacquered
in F05 black





Conseta bodenfrei,
Ecksofa 289 x 225 cm,
Stoff 12033 mintgrün-
blau; Roc Drehsessel,
Stoff 9041 malve;
Sting Tische, Glasplatte
und FüÙe lackiert
Sonderfarbe

Conseta openbase
corner 289 x 225 cm,
fabric 12033 mint green
blue; Roc swivel chair,
fabric 9041 mauve; Sting
side table, tabletops
glass and feet lacquered
in custom colour



Conseta bodennah,
Sofa 258 cm,
Leder 491 beigebraun,
Rahmenfüße verchromt;
Pilotis Beistelltisch,
Tischplatte D71 Eiche
dunkel, Drahtgestell
verchromt

Conseta divan base, sofa
258 cm, leather 491
beige brown, profile feet
chromed; Pilotis side
table, tabletop D71 dark
oak, wire frame chromed

Conseta bodenfrei,
Sofaelement mit
Liegenelement Breite
294 cm, Stoff 10071
grapefruit, Tellerfüße
lackiert in Sonderfarbe;
Sting Tische,
Durchmesser 100 und
70 cm, Tischplatten
und Füße lackiert in
Sonderfarben; Sting
Tisch, Durchmesser
50 cm, Tischplatte
S01 Kalkstein, Füße Lack
F01 schwarzbraun

Conseta open base,
sofa element with
chaise-longue 294 cm,
fabric 10071 grapefruit,
disc feet lacquered in
custom colour; Sting
coffee tables, diameter
100 cm and 70 cm,
tabletops glass underside
and feet lacquered in
custom colours; Sting
side table, diameter
50 cm, tabletop S01
limestone, feet lacquered
F01 black brown



6

SCHRITTE ZU IHRER INDIVIDUELLEN CONSETA

STEPS TO YOUR INDIVIDUAL CONSETA

DE Conseta ist nicht nur ein Sofaprogramm, sondern auch ein Elementmöbelprogramm mit unzähligen Möglichkeiten. Eine Vielzahl an Typen und Elementen, kombiniert mit den Armlehnenformen, lässt einen Gestaltungsspielraum zu, der für fast jede Raumplanung die passende Einrichtungslösung bietet. Verschiedene Armlehnenformen und Korpusbreiten bedeuten Ausstattungsvielfalt für individuelle Lösungen. Auf den folgenden Seiten erhalten Sie einen Überblick über die Möglichkeiten Ihre Conseta zu planen.

Haben Sie Sonderwünsche? Wenn Sie spezielle Abmessungen, Kürzungen auf Sondermaß, Erhöhung der Sitzfläche wünschen oder Ihre Conseta noch spezielle Ausstattungsmerkmale haben soll, die wir nicht als Standard anbieten – kein Problem, fast alles ist machbar. Fragen Sie Ihren COR-Fachhändler.

EN Conseta is not only a sofa programme but also an add-on programme offering countless possibilities. Elements of different shapes and sizes combined with a choice of armrests give plenty of scope to explore configurations to fit every room. Various styles of armrest and a choice of carcass widths give birth to a wide range of design solutions. The following pages give you an overview of the possibilities when planning your own Conseta grouping.

Do you have a special request? If you need specific or measurements, increased seathight or want special fittings for your Conseta which we do not offer as standard, no problem – almost anything is possible. Ask your COR dealer.

1 Bodennah oder bodenfrei Divan base or open base



* Bei bodenfreien Sofas kann die Sitzhöhe von 43 cm um max. 2 cm erhöht werden.
* For open base elements the seat height of 43 cm can be increased of max. 2 cm

2

Korpusbreiten von 60–240 cm, Höhe 80 cm, Tiefe 87 cm
Body widths from 60–240 cm, height 80 cm, depth 87 cm



¹ Wahlweise mit durchgehendem Sitz- und/oder Rückenkissen. Optional with one continuous seat and/or back cushion

² Wahlweise mit durchgehendem Sitzkissen. Optional with one continuous seat cushion

³ Auch in 97 cm Tiefe erhältlich. Also available in 97 cm deep

3a

Armlehnenformen für Korpus bodenfrei
Armrest styles for open base elements



B 4 cm, H 42 cm
W 4 cm, H 42 cm

B 6 cm, H 54 cm
W 6 cm, H 54 cm

B 6 cm, H 60 cm
W 6 cm, H 60 cm

B 12 cm, H 54 cm
W 12 cm, H 54 cm

B 12 cm, H 60 cm
W 12 cm, H 60 cm

B 16 cm, H 54 cm
W 16 cm, H 54 cm

B 16 cm, H 60 cm
W 16 cm, H 60 cm



B 12 cm, H 54 cm
W 12 cm, H 54 cm

B 12 cm, H 60 cm
W 12 cm, H 60 cm

B 16 cm, H 54 cm
W 16 cm, H 54 cm

B 16 cm, H 60 cm
W 16 cm, H 60 cm

Klappbare Armlehnen
Adjustable armrests



B 7/32 cm, H 71,5/45 cm
W 7/32 cm, H 71.5/45 cm

B 7/32 cm, H 71,5/45 cm
W 7/32 cm, H 71.5/45 cm

4a

Fußvarianten für Korpus bodenfrei
Foot variants for open base elements



Metallkufe
Metal skid

Schmalfuß
L-leg

Tellerfuß
Disc foot

3b

Armlehnenformen für Korpus bodennah
Armrest styles for divan base elements



B 4 cm, H 42 cm
W 4 cm, H 42 cm

B 12 cm, H 54 cm
W 12 cm, H 54 cm

B 12 cm, H 60 cm
W 12 cm, H 60 cm



B 16 cm, H 54 cm
W 16 cm, H 54 cm

B 16 cm, H 60 cm
W 16 cm, H 60 cm

B 24 cm, H 54 cm
W 24 cm, H 54 cm

B 24 cm, H 60 cm
W 24 cm, H 60 cm

Klappbare Armlehnen
Adjustable armrests



B 7/32 cm, H 71,5/45 cm
W 7/32 cm, H 71.5/45 cm

4b

Fußvarianten für Korpus bodennah
Foot variants for divan base elements

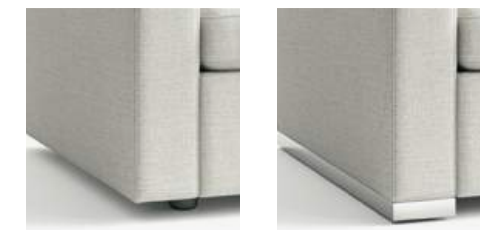

Gleiter
Black glide

Rahmenfuß
Profile foot

* Rahmenfuß nur bei
Armlehnenbreite 16 cm
und 24 cm möglich.
* Profile foot only available
for armrests width 16 cm
and 24 cm

5

Abschlusselemente, Eckelemente, Liegenelemente
Closing elements, corner elements, chaise longues

Auch in 97 cm Tiefe erhältlich
Also available in 97 cm deep



6

Fünf verschiedene Kissenfüllungen
Five comfort levels



DE Polyäther-Kissen mit innenliegendem Bonell-Federkern. Nur als Sitzkissen möglich. Fester, straffer Sitzkomfort und formstabil.
EN Polyether cushion with a Bonell Spring inside. Only available as seat cushion. Firm tension seat comfort and dimensionally stable.



DE Elastische, formstabile Polyäther-Kombination mit hohem Raumgewicht. Im Sitzkomfort weicher als Federkern.
EN Resilient, dimensionally stable polyether combination with a high volumetric weight. Softer than Bonell Spring.



DE Elastische formstabile Kaltschaum-Kombination mit einer Visko-Schaum-Ummantelung. Die Kombination von Visko-Schaum und einer leichten Bombage auf der Sitzfläche verringert die Bildung von Sitzspiegeln. Im Sitzkomfort weicher als die Polyäther-Füllung.
EN Elastic, dimensionally stable cold foam combination with a Visko foam shell. The combination of Visko foam and slight cambering on the seat surface reduces the formation of seat sheen. In terms of seating comfort softer than polyether filling.



DE Abgekammerte Luftzellenstäbchen mit Kaltschaumkern (15% über RAL-Norm). Diese Füllung sollte hin und wieder aufgeschüttelt werden, um ihre bauschige Qualität zu erhalten.
EN Chambered synthetic fibre surrounding a foam centre (15% better than RAL standard). This filling should be given a good pummelling every now and then in order to maintain its plumpness.



DE PolyPLUS Rückenkissen verringert die Sitztiefe um 3 cm, wodurch eine aufrechtere Sitzposition möglich ist. Polyäther-Kern aufgefüllt mit Luftzellenstäbchen. Formstabil, jedoch weicher im Komfort.
EN PolyPlus back cushion reduces seating depth by 3 cm, which allows a more upright seating position. Polyether centre filled with synthetic fibre. Stable in dimension but softer in comfort.



AUFBAU CROSS-SECTION

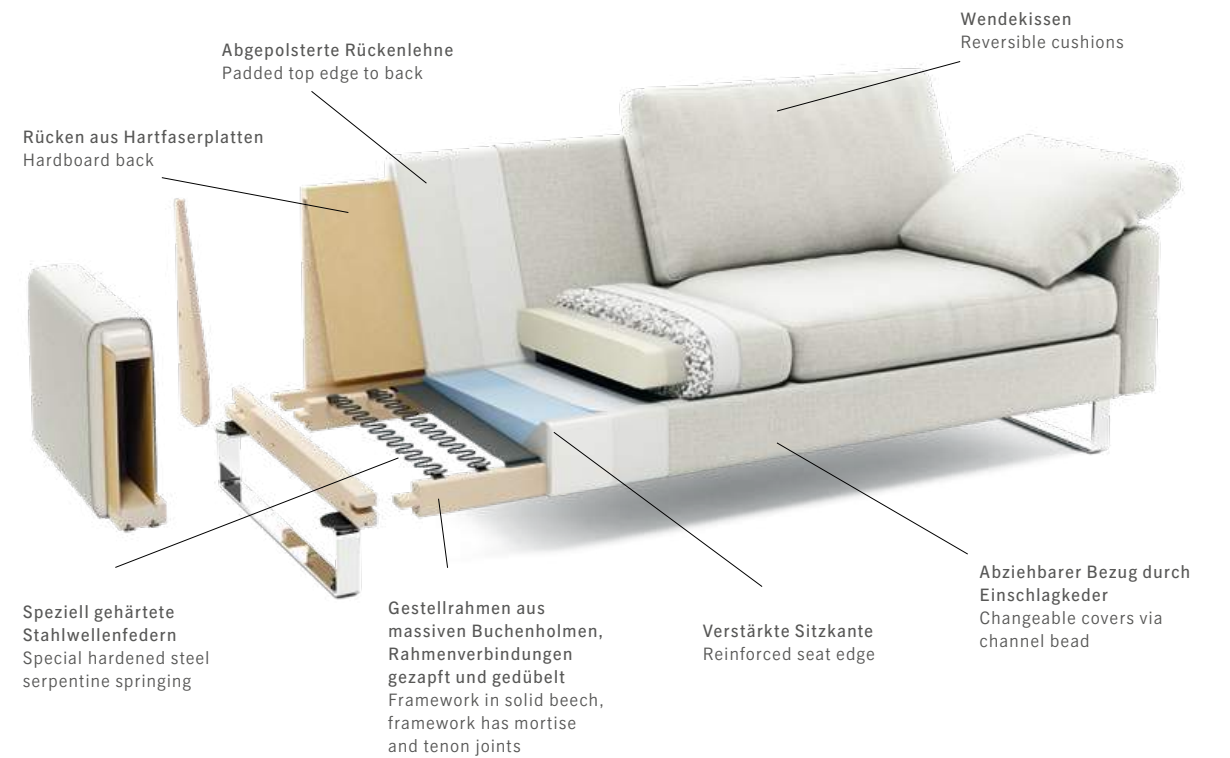

SCHLAFSOFA SOFA BED



DE Schlafsofas und erstklassiges Design schließen sich aus? Nicht so bei Conseta. Mit seinem boden-nahem Korpus in 87 oder 97 cm Tiefe sieht sie eingeklappt hervorragend aus – und verwandelt sich ausgeklappt in ein komfortables Gästebett (Liegefläche 155 x 200 cm). Ein Überwurf auf der faltbaren Kaltschaummatratze lässt das Gestell unsichtbar werden, die Rückenkissen bleiben in Position und laden zum Lesen im Bett ein. Das alles in Sekundenschnelle und mit einer angenehm hohen Liegefläche – fast wie bei Ihren Gästen zu Hause.

EN Sofa beds and top-notch design are mutually exclusive? Not with Conseta. With its closed-base frame available in depths of 87 or 97 cm it looks great when folded up – and transforms itself into a comfortable guest bed when folded out (sleeping surface 155 x 200 cm). A throw over the foldable cold-foam mattress makes the frame vanish, while the backrest cushions remain in position and are perfect for reading in bed. And all done in a few seconds and with a pleasantly raised lying surface – your guests will almost believe they are back home.

Nook

BY
JEHS+LAUB



DE „Nook“ bedeutet auf deutsch ‚Schlupfwinkel‘ und sagt eigentlich schon alles über dieses von Jehs+Laub entworfene, kompakte und doch leicht wirkende Sofa mit Keder, in dessen Tiefe man aufs Schönste versinken kann – gehalten vom hohen Rücken, ansteigenden Armlehnen, stützenden Lendenkissen und einem im Inneren verborgenen Lattenrost. Addiert man nun noch den dazugehörigen Hocker, ist die Nestwärme vollkommen.

EN The word 'nook' also means 'retreat' and says it all about this compact yet seemingly light sofa with piping, designed by Jehs+Laub. You can sink exquisitely into the deepness of the sofa – held in place by the high back, rising armrests, supportive lumbar cushions and a slatted frame hidden inside. Add the matching stool and the sense of a warm, secure nest is complete.



Nook Sofa 260 cm, mit 2 Lendenkissen à 90 cm, Stoff außen 5019 zement, Stoff innen 8306 bronze; Nook Beistelltisch, lackiert in Sonderfarbe

Nook sofa 260 cm with 2 lumbar cushions à 90 cm, fabric outer panels 5019 cement, fabric inner panels 8306 bronze; Nook side table, lacquered in custom colour

Ein Keder ermöglicht kreative Gestaltungsvariablen, denn er trennt das Sofa in einen Innen- und Außenbereich.

A piping separating the interior and exterior of the sofa makes creative design variants possible.



Nook Sofa 260 cm,
mit 2 Lendenkissen
à 90 cm, Stoff außen
5019 zement, Stoff
innen 8306 bronze;
Nook Beistelltisch,
lackiert in Sonderfarbe

Nook sofa 260 cm
with 2 lumbar cushions
à 90 cm, fabric outer
panels 5019 cement,
fabric inner panels
8306 bronze; Nook side
table, lacquered in
custom colour



Trio

BY
TEAM FORM AG

DE Alles begann 1973 mit einem 1 Meter × 1 Meter großen Würfel. Inzwischen kann Trio allerdings viel mehr. Zum Beispiel Elemente mit 1 m, 1,5 m oder 2 m Länge. Genau wie die Lehnen kommt jedes Teil lose daher. Auf diese Weise kann alles mit allem immer so kombiniert werden, wie es gerade passt. Ob im minimalistischen Apartment, oder Wohnzimmer des Einfamilienhauses: Immer fügt Trio sich mit seinen schlichten Formen, die sich zu jeder erdenklichen Kombination zusammensetzen lassen, nahtlos ein.

Die Außennaht des Sitzmöbels ist besonders augenfällig – doppelt genäht verleiht sie Trio seinen unverwechselbaren Charakter und steht gleichzeitig für seine hochwertige und aufwändige Verarbeitung. Zum Beispiel beim Gestell aus massivem Buchenholz, der einen Lattenrost trägt. Oder bei den Unterseiten der Rücken- und Armlehnen, die mit einem Spezial-Velours beschichtet sind, so dass sie trotz loser Auflage auf jedwedem Polsterbezug halten.

EN It all started 1973 with a 1 × 1 metre cube. Meanwhile, Trio has many more features. For example, different element lengths of 1 m, 1,5 m or 2 metres. Each component is removable, just like the armrests and backrests. In this way, all combinations are adaptable to suit your changing requirements. Whether in a minimalist apartment or in the living room of a detached house: Trio always fits seamlessly into every setting with its simple shapes that can be put together in all conceivable combinations.

The outer seams of this seating furniture are particularly eye-catching. Double stitching lends Trio a unique appearance and also represents another distinctive characteristic of this piece of furniture: its high quality and meticulous workmanship. Even in the places unseen by admiring eyes: the high-quality frame made of solid beech wood for example including a proper slatted frame. Or the undersides of the back and armrests, which are covered with a special velour to ensure that they remain in place on any upholstery cover material even though they are only loosely attached.

Trio Sofa 300 cm,
Stoff 9720 lemon

Trio sofa 300 cm,
fabric 9720 lemon





Trio Sofa, 300 x 200 cm,
Stoff 9040 messinggelb;
Sting Tisch lackiert in
Sonderfarbe

Trio sofa, 300 x 200 cm,
fabric brass yellow;
Sting side table lacquered in
custom colour





Trio Sofalandschaft
350 x 300 cm, Stoff
12038 blau,
Rückenkissen Stoff
9121 flamingo;
Drop Hocker, Stoff 9121
flamingo, Metallgestell
lackiert; Bond Beistell-
tisch lackiert

Trio sofa landscape
350 x 300 cm, fabric
12038 blue, back
cushion fabric 9121
flamingo; Drop large
pouf, fabric 9121
flamingo, metal frame
lacquered; Bond side
table lacquered

Moss

BY
JEHS+LAUB

DE Ein Sofa, auf dem man wie auf Moos gebettet liegt. Unendlich kuschelig. Unendlich groß. Versinkt man darin, schwebt die Zeit auf diesen schwerelosen Riesenkissen davon.

Mit seinen voluminösen Proportionen, den weichen Kissen und der knautschigen Oberfläche sieht das Sofa Moss nicht nur gemütlich aus. Es sitzt und liegt sich auf ihm auch gemütlich. Das liegt zum einen daran, dass die Sitzkissen besonders dick und tief sind. Zum anderen daran, dass sowohl Sitz- als auch Rückenkissen zu großen Teilen aus Daunensbestehen. Wunderbar gefedert ist das Sofa drittens durch ein besonders hochwertiges Lattenrost mit Federholzleisten.

Kein Moss gleicht dem anderen. Schon weil sich die zwei Sofabreiten, acht verschiedenen Sofa-Elemente und der Hocker des Sofasystems zu einer nahezu endlosen Vielzahl von Sitzlandschaften konfigurieren lassen.

EN A sofa upon which you lie as if on a bed of moss. Infinitely cosy. Infinitely large. When you sink into it, time floats away on this weightless giant cushion.

With its voluminous proportions, soft cushions and crumpled surface, the Moss sofa not only looks cosy. It is also cosy to sit and lie on. One reason for this is that the seat cushions are particularly thick and deep. Another reason is that both seat and back cushions are largely made of down. Thirdly, the sofa is wonderfully sprung thanks to a very high-quality slatted frame with sprung wood slats.

No two Moss sofas are alike. Partly because the sofa system can be configured with two sofa widths, eight different sofa elements and a stool to form an almost endless variety of seating arrangements.

Moss Sofa 270 cm,
Stoff 9121 flamingo,
Füße lackiert;
Bond Beistelltische
lackiert

Moss sofa 270 cm,
fabric 9121 flamingo,
feet lacquered;
Bond side tables
lacquered



Moss Sofalandschaft,
Stoff 10077 hellgrün;
Sting Beistelltisch,
Tischplatte Glas
unterlackiert,
Füße F05 schwarz

Moss sofa landscape,
fabric 10077 light green;
Sting coffee table,
tabletop glass underside
lacquered, feet lacquered
in F05 black



Details sind bei Moss niemals nur Details. Die Hochwertigkeit von Moss manifestiert sich nicht nur in seiner unermesslichen Lounging-Qualität, sondern auch in den Details. So ziert jedes mit Stoff bezogene Moss Sofa eine farblich auf den Bezug abgestimmte Paspel, die dem Möbel eine geradlinige Kontur gibt. Auch der raffiniert eingearbeitete Spalt zwischen Rücken- und Armlehne hat Bedeutung: Er verleiht dem ausladenden Möbelstück eine Rundum-Leichtigkeit. Sie sehen: In jedem Detail geht es bei Moss auch um ein ganzheitliches Wohl- und Wohngefühl.

With Moss, details are never just details. The high quality of Moss manifests itself not only in its immeasurable lounging quality, but also in the details. For example, every fabric-covered Moss sofa is adorned with piping that matches the colour of the cover and gives the furniture a linear contour. The cleverly incorporated gap between the backrest and armrest is also significant: It lends the expansive piece of furniture an all-round lightness. As you can see, every detail of Moss is also about an all-embracing feeling of well-being and comfort.

Jalis21

BY
JEHS+LAUB

Jalis21 Sofa-Elemente,
Stoff 9070 bernstein,
Nahtdetail Stoff 5091
mittelgrau

Jalis21 sofa elements,
fabric 9070 amber,
seam tape colour 5091
medium grey

DE Dschalies ist das magische Wort aus dem Orient, das für Gastfreundschaft und die entspannte Kommunikation mit Familie oder Freunden steht. Diese morgenländische Tradition der entspannten Gesprächsrunde ist Inspiration zum Sofaprogramm Jalis21, dessen flächfreundliche Sitztiefe die Antwort auf eine veränderte Kultur des Sitzens ist. „Während ein Sofa früher der repräsentative Platz in der Wohnung war, ist es heute die Insel, auf der man relaxt und den Alltag vergessen kann“, so die Designer. Jalis21 mit optisch betonten Konturen hat spezielle, weiche Polsterungen und ein wunderbar anzusehendes Volumen. Die üppig ausgestalteten Kissenformen spenden Halt und Bequemlichkeit.

EN Jalis is the magical word from the Orient that stands for hospitality and relaxed communication with family or friends. This oriental tradition of relaxed conversation is the inspiration for the Jalis21 sofa programme, whose sprawl-friendly seat depth is the answer to a change in sitting culture. “Whereas a sofa used to be the prestigious place in the home, today it’s the island where you can relax and forget about everyday life,” say the designers. Jalis21, with its visually accentuated contours, has special, soft upholstery and a volume that is beautiful to behold. The sumptuously designed cushion shapes provide support and, at the same time, allow us to immerse ourselves in fabulous comfort.

Jalis21 Ecksofa
226 x 339 cm,
Stoff 8207 muschel,
Nahtdetail Stoff
5091 mittelgrau

Jalis21 sofa landscape
230 x 345 cm,
fabric 8207 shell,
seam tape colour
5091 medium grey

Während Sie sich in intensiven
Gesprächen verlieren, gibt Jalis21
Ihrem Lounge-Erlebnis ein
angenehmes Profil. Hochwertig
verarbeitete Ziernähte betonen
die Konturen entweder elegant-
zurückhaltend oder als besonderes
Detail, farblich abgesetzt.

While you lose yourself in intense
conversations, Jalis21 gives your
lounge experience a pleasant
profile. High-quality processed
decorative seams emphasise the
contours either elegantly
restrained or as a special detail,
contrasting in colour.



Pilotis

BY
METRICA

DE Tiefe ist eine Größe, die bei der Entscheidung für ein Sofa eine tragende Rolle spielt. Bei Pilotis beträgt das Maß für die Tiefenentspannung einen Meter und sorgt für ein voluminöses Platzangebot. Das überrascht, denn Pilotis wirkt durch seinen filigranen, kubischen Aufbau und die dezenten Füße eher leicht und luftig als opulent, wie auch die lässig, nach Wunsch zu platzierenden Kissen. Sie ermöglichen eine flexible Nutzung: liegend, lehnd und sogar sitzend in aufrechter Position. Die leger aufgelegten Sitzkissen und ihr Komfort lassen ein hochwertiges Innenleben vermuten. Es besteht aus einem Kaltschaumaufbau mit Luftzellenstäbchenabdeckung. Kurz: auch hier kommt die Entspannung aus der Tiefe.

EN Depth is a factor that plays a key role when deciding on a sofa. With Pilotis, the depth dimension is one metre and provides a voluminous amount of space. This is surprising, because Pilotis appears light and airy rather than opulent thanks to its filigree, cubic structure and discreet legs, as do the cushions, which can be casually placed as desired. They allow for flexible use: reclining, leaning and even sitting in an upright position. The informally placed seat cushions and their comfort suggest a high-quality interior which consists of a cold foam structure with air cell bar covering. In short: here, too, relaxation comes from deep within.



Pilotis Sofa 376 cm,
Leder 922 cognac,
Füße schwarzchrom,
Pilotis Beistelltisch,
Tischplatte Massivholz
Nussbaum natur geölt;
Pilotis Beistelltische
rund, Massivholz
Eiche dunkel offen-
porig lackiert, Gestell
schwarzchrom

Pilotis sofa 376 cm,
leather 922 cognac,
feet black chrome;
Pilotis side table,
tabletop oiled solid
wood in natural walnut,
round side tables,
tabletop solid wood in
dark oak lacquered
open pores, wire frame
black chrome





Pilotis Sitz- und Liegekombination 288 x 180 cm, Stoff 8081 muschel, Füße verchromt; Ablagebrett in Massivholz Eiche dunkel offenporig lackiert; Pilotis Beistelltisch quadratisch, Tischplatte Massivholz Eiche natur geölt; Pilotis Beistelltisch rund, Tischplatte Massivholz Eiche dunkel offenporig lackiert, Gestelle schwarzchrom

Pilotis element combination 288 x 180 cm, fabric 8081 shell, feet chromed; shelf dark oak, solid wood lacquered with open pores; Pilotis square side table, tabletop oiled solid wood in natural oak; Pilotis round side table, tabletop solid wood in dark oak lacquered open pores, wire frames black chrome



Pilotis Sofa 78 cm tief,
180cm breit, Stoff 9209
eisgrau, Füße schwarz-
chrom; Pilotis Sessel
78 cm Tiefe, Stoff 9209,
Füße schwarzchrom;
Pilotis Beistelltisch,
Tischplatte Eiche dunkel,
Massivholz offenporig
lackiert, Gestell schwarz-
chrom

Pilotis sofa 78 cm deep,
180 cm wide, fabric
9209 ice-grey, feet black
chrome, Pilotis easy chair
78 cm deep, fabric 9209,
feet black chrome;
Pilotis side table, tabletop
dark oak, solid wood
lacquered with open pores,
wire frame black chrome

Das zierliche Pilotis ist mit 78 cm Tiefe auch für kompaktere, kleinere Räume perfekt. Das Großartige: durch den filigranen Aufbau des Sofas und das flexible Kissenkonzept bietet es trotz reduzierter Tiefe eine beträchtliche Liegefläche. Das Sofa ist den Breiten 1,60, 1,80 und 2,00 Metern erhältlich, sodass jeder die Größe von Pilotis für sich entdecken kann.

With a depth of 78 cm, the petite Pilotis is also perfect for more compact, smaller rooms. The great thing: Thanks to the sofa's filigree structure and flexible cushion concept, it offers a considerable reclining surface despite its reduced depth. The sofa is available in widths of 1.60, 1.80 and 2.00 metres, so everyone can discover the scope of Pilotis for themselves.



Avalanche

BY
METRICA

DE In dem Sofa Avalanche stecken eigentlich zwei Sofas: ein einladendes Einzelsofa und, eine nach oben geklappte Lehne später, ein ausladendes Kuschelsofa. Ob also zu Beginn eines fesselnden Gesprächs oder am Ende eines langen Tages, Avalanche ist stets in Bestform. Das verspricht nicht nur die klappbare Lehne, sondern auch die weichen Kissen und eine angenehm tiefe Sitzfläche.

EN The Avalanche sofa actually consists of two sofas: an inviting showpiece sofa and, when the backrest is unfolded upwards, an expansive cosy sofa. Whether at the beginning of a captivating conversation or at the end of a long day, Avalanche is always in top form. This is ensured not just by the folding backrest, but also by the soft cushions and a pleasantly deep seat.

Avalanche Sofa 305 cm,
Liege 180 cm lang,
Stoff 8202 rost, Füße lackiert
in Sonderfarbe

Avalanche sofa 305 cm,
chaise-longue 180 cm long,
fabric 8202 rust, feet
lacquered in custom colour





Avalanche Sofa 215 cm und Hocker, Stoff 8077 curry; Sting Couchtisch, Tischplatte in S02 Marmor, Füße lackiert in F05 schwarz

Avalanche sofa 215 cm and footstool, fabric 8077 curry; Sting coffee table, tabletop S02 marble, feet lacquered in F05 black



Elm

BY
JEHS+LAUB

DE Lässig, cool, Elm. Dem von Jehs + Laub entwickelten Sofa gelingt souverän der Spagat zwischen Strenge nach außen und absoluter Weichheit nach innen. Dafür kombiniert Elm ein feines, schlichtes Massivholzgestell in Eiche oder Nussbaum oder wahlweise ein lackiertes Holzgestell mit großen, gemütlichen Kissen. Für ein Sofa, das von allen Seiten Eindruck macht. Vor allem aber, wenn Sie darauf Platz nehmen.

EN Casual, cool, Elm. The sofa developed by Jehs + Laub succeeds effortlessly in bridging the gap between external austerity and absolute inner softness. To achieve this, Elm combines a fine, simple solid wooden frame in oak or walnut or a lacquered wooden frame with large, comfy cushions. Producing a sofa that makes an impression from all sides—especially when you sit on it.

Elm Sofa 240 cm, Leder
923 schwarz, Gestell
Eiche dunkel,
Massivholz offenporig
lackiert; Elm Beistell-
tisch 150 × 60 cm,
Tischplatte Rauchglas,
Massivholzgestell
Eiche dunkel

Elm sofa 240 cm, leather
923 black, frame dark
oak, solid wood
lacquered with open
pores; Elm side table
150 × 60 cm, tabletop
smoked glass, solid
wood frame in dark oak



Elm Sofa Sitz- und Liege-
kombination 308 x 177 cm,
Stoff 10069 pepper,
Gestell Eiche dunkel,
Massivholz offenporig
lackiert; Elm Beistelltisch
150 x 60 cm, Tischplatte
Rauchglas, Gestell
Eiche dunkel, Massivholz
offenporig lackiert

Elm element combination
308 x 177 cm, fabric
10069 pepper, frame dark
oak, solid wood lacquered
with open pores; Elm
coffee table 150 x 60 cm,
tabletop smoked glass,
frame dark oak, solid wood
lacquered with open
pores





Mell

BY
JEHS+LAUB

DE Mell ist die zierlichere Version von Mell Lounge. Die Sitztiefe ist geringer und eine aufrechtere Sitzhaltung damit gewährleistet. Was gleich bleibt, ist die spannungsvolle Wirkung zwischen der gradlinigen Außenseite und den haptischen Rundungen der Lehnen – und natürlich der sehr hohe Sitzkomfort. Wie Mell Lounge steht auch Mell auf schmalen Kufen oder Einzelfüßen, die nach Wunsch verchromt oder farbig lackiert sind.

EN Mell is the delicate version of Mell Lounge. It has less seat depth, thereby guaranteeing a more upright sitting posture. What remains unchanged is the fascinating effect created by the combination of the linear exterior and the tactile curves of the armrests and backrest – and, of course, the outstanding sitting comfort. As with Mell Lounge, Mell also rests on slender skirts or individual legs which are chrome plated or lacquered as required.

Mell Sofa 190 cm mit hohem Rücken, Stoff 8150 hellgrau, Metallgestell verchromt

Mell sofa 190 cm with high back, fabric 8150 light grey, metal frame chromed

Leichtfüßig tritt Mell den Beweis an, dass Komfort nur bedingt etwas mit Größe zu tun hat. So passt der zierliche Sessel nicht nur zu Mell und Mell Lounge, sondern auch zu vielen anderen COR Klassikern. Dafür sorgen zahlreiche Varianten: Wählen Sie Mell mit hohem oder niedrigem Rücken, loseem Sitzkissen oder fest gepolstert in allen erhältlichen Stoffen und Ledern und mit Metallgestell oder Einzelfüßen.

In its light-footed way, Mell proves that comfort is not necessarily linked to size. The elegant easy chair not only goes well with Mell and Mell Lounge, but also with many other COR classics. This is ensured by numerous variants: You can choose Mell with a high or low back, a loose seat cushion or firmly upholstered, in all available fabrics and leathers and with a metal frame or individual legs.



Mell Sofa 190 cm und
Ecksessel 75 cm,
Leder 281 kitt,
Metallgestell verchromt

Mell sofa 190 cm and
corner chair 75 cm,
leather 281 kitt, metal
frame chromed



Mell Sessel mit
Einzelfüßen, Stoff 7202
rot, Füße lackiert;
Sting Beistelltisch,
Tischplatte und Füße
lackiert

Mell easy chair with
individual legs, fabric
7202 red, feet lacquered;
Sting side table, tabletop
and feet lacquered

Mell Lounge

BY
JEHS+LAUB

DE Mell Lounge gelingt das Kunststück, einladend bequem und gleichzeitig filigran zu wirken. Dafür sorgen tiefe Sitzflächen und kuschelige Kissen. Sie lassen nicht nur das Sofa, sondern auch die passenden Sessel, Hocker und Tische scheinbar schweben und verleihen der Sitzlandschaft ihre besondere Leichtigkeit.

Bei Mell Lounge kann man zwischen zwei Sitz-erlebnissen wählen: mit daunenartig gefüllten, lose aufgelegten Kissen oder optional mit einem weichen und doch formstabilen Viskokissen. Alternativ können Sie auch die etwas kompaktere Variante mit durchgehendem Polster wählen.

Dabei sorgt Mell Lounge nicht nur allein, sondern auch in der Gruppe für Eindruck im Wohnzimmer. Die einzelnen Elemente lassen sich mühelos zusammenfügen. Der Hocker kann eingebaut oder frei stehend genutzt werden, man hat die Wahl zwischen Armlehnen oder offenen Abschlusselementen und alles kann immer wieder neu miteinander in Beziehung gebracht werden.

EN Mell Lounge masters the art of appearing to be invitingly comfortable and delicately elegant at the same time. This is thanks to the deep seating surfaces and cosy cushions resting on slender steel skids. As a result, not only the sofa but also the matching easy chairs, stools and tables seem to float, lending the seating landscape a special lightness.

With Mell Lounge, you can choose between two seating experiences: with down-filled, loosely placed cushions or optionally with a soft yet dimensionally stable visko cushion. Alternatively, you can also choose the more compact version with continuous cushion.

At the same time, Mell Lounge not only makes an impression in the living room on its own, but also in a group. The individual elements can be combined effortlessly. The stool is suitable for integrated or free-standing use. There is a choice of armrests or open end elements, and everything can be recombined in endless variations.

Mell Lounge Sitz- und Liegenkombination
310 x 190 cm, Stoff 8156
mintgrün, Gestell
Sonderfarbe

Mell Lounge element
combination 310 x 190 cm
fabric 8156 mint green,
metal frame lacquered in
custom colour



Mell Lounge 250 cm,
Stoff 10014 creme-
hellgrau, Metallgestell
verchromt; Conic
Beistelltisch, Lack M03
schneeweiß

Mell Lounge 250 cm,
fabric 10014 creme
light grey, metal frame
chromed; Conic side
table lacquered in M03
snow-white





Mell Lounge
Sitz-Liegenkombination
285 x 190 cm, Stoff
9703 taubenblau,
Metallgestell verchromt

Mell Lounge element
combination 285 x 190
cm, fabric 9703 blue,
metal frame chromed



Cosma

BY
MÜLLER WULFF



DE Verwandlungskünstler? Schlicht und puristisch wirkt das Funktionssofa. Cosma ist einfach ein außergewöhnlich elegantes Sitzmöbel in aufregendem Design, auf dem man auch gut schlafen kann. Dafür sorgen der Lattenrost und die bequeme Polsterung. Der meist schlechte Kompromiss zwischen Sitzen und Liegen ist hier nicht relevant, denn man kann beides hervorragend, und das mit nur zwei Handgriffen.

EN Masters of metamorphosis? The functional sofa appears simple and pure. Cosma is simply unusually elegant seating furniture of exciting design upon which one may either sit or sleep well. The slatted frame and comfortable upholstery ensure comfort. The usual poor compromise between sitting and lying does not apply here, both are achieved excellently with the help of two hand grips.



Cosma Sofa 210 cm,
Tiefe 97/140 cm
Stoff Kvadrat Divina 3,
Farbe 826

Cosma sofa 210 cm,
depth 97/140 cm,
fabric Kvadrat Divina 3,
colour 826

Cordia

BY
JEHS+LAUB



DE Ein bisschen ist es, als sei Cordia immer schon da gewesen, so selbstverständlich wirkt der drehbare Sessel – und das in fast jedem Ambiente. Seine Armlehnen laden ein, sich zu setzen, und wer das getan hat, bleibt gern und lange. Im Sessel Cordia sitzt man bequem und aufrecht, so dass er nicht nur für Mußestunden taugt, sondern auch für Gespräche, bei denen man sich seinem Gegenüber zuwenden will. Für noch mehr Komfort gibt es ihn auch optional mit einem Kippmechanismus und für größere Menschen mit einer zweiten Rückenhöhe.

EN Somehow it's almost as if Cordia has always been around. That's how natural the swivel chair seems, practically regardless of the surroundings. Its armrests invite you to sit down – and once you have, you'll be more than happy to stay for a while. In the Cordia easy chair you sit comfortably and upright, which means that it's suitable not only for hours of leisure, but also for conversations where you want to face the person opposite you. It is also available optionally with a reclining mechanism for more comfort and even for taller people with a high back.



Cordia Drehsessel
hoher Rücken (ohne
Kippmechanik) und
Hocker, Stoff 7257
jeansblau, Gestell
lackiert F02 platin

Cordia high back swivel
chair (without tilt back
mechanism) and
footstool, fabric 7257
denim blue, base
lacquered F02 platinum

Cordia Lounge

BY
JEHS+LAUB

DE Dieser ungewöhnlich kuschelige Loungesessel ist die moderne Interpretation eines Ohrensessels. Er ist außen hart und innen ganz weich. Dafür sorgen seine elegante Schale in der ein fülliges Daunenkissen liegt, dass wie ein V im Kopfbereich geformt ist.

Besonderes Merkmal: der eingeschlagene Stoff an den Armlehnen. Auf einem drehbaren Aluminiumfuß, poliert oder lackiert, steht Cordia Lounge mit vier Beinen fest am Boden. Kissen und Schale können mit Stoff oder Leder bezogen werden, oder man kombiniert einfach beides. Das Loungige an diesem Cordia Familienmitglied kommt nicht zuletzt von der manuell oder elektromotorisch zu bedienenden Kippmechanik. Bleibt nur noch eines: Zurücklehnen, bitte!

EN This exceptionally easy chair is a modern interpretation of a wing chair. Cordia Lounge is hard on the outside, yet soft on the inside. The voluminous down cushion in an elegant shell create a V-shape in the heard area.

A special feature is the folded fabric on the armrests. On a polished or lacquered swivel base, Cordia Lounge stands with its four feet firmly on the ground. Cushions and shell are available in fabric or leather, or a combination of both. The lounge aspect of this Cordia family member comes not least from the tilt mechanism, which can be operated manually or with an electric motor. Then there's just one thing left to do: Lean back!

Cordia Lounge Sessel
und Hocker, Leder
490 camel, Drehgestell
lackiert F05 schwarz

Cordia Lounge chair and
footstool, leather 490
camel, swivel cross base
lacquered in F05 black



Cordia Lounge Sessel,
Stoff 10064 kreide
Drehgestell Aluminium
poliert

Cordia Lounge chair,
fabric 10064 chalk,
swivel cross base in
polished aluminium



Jalis Lounge

BY
JEHS+LAUB

DE Alle Eigenschaften des Jalis Lounge Sessels definieren den perfekten, klassischen Ruhesessel, der seinen Nutzer in die Welt des herausragenden Komforts einlädt. Eine sanft gebogene Rückenlehne folgt der natürlichen Relax-Position des Körpers, der stabile Formschaum und die gepolsterten Armlehnen geben Halt. Die Formsprache des Lounge-Sessels folgt der Welt des modernen Designs. Die skulpturale Silhouette wird durch ein optisch abgesetztes Nahtband betont. Auch ein Nackenkissen gehört der Vergangenheit an, denn ein „Knick im Rückenkissen“ deutet auf die in Höhe der Schulterpartie verborgene Funktion hin, mit der der Nacken individuell anpassbar gestützt werden kann. So kann man auf vollendete Art und Weise zur Ruhe zu kommen.

EN All the features of the Jalis Lounge chair define the perfect, classic recliner that invites its user into the world of outstanding comfort. A gently curved backrest follows the natural relaxing position of the body, with the stable moulded foam and the upholstered armrests providing support. The stylistic elements of the lounge chair follow the world of design. The sculptural silhouette is accentuated by a visually contrasting seam tape. A neck cushion is also a thing of the past, as a “kink in the back cushion” indicates the function hidden at shoulder level, which provides individually adjustable support for the neck. This is the perfect way to get some rest.

Jalis Lounge Sessel,
Stoff 14001 wollweiß,
Nahtband Stoff 5090
sand, Drahtgestell
lackiert in Sonderfarbe

Jalis Lounge chair,
fabric 14001 wool
white, seam tape fabric
5090 sand, wire frame
lacquered in custom
colour



Mit Lederbezug und massivem, drehbarem Tellerfuß erinnert der Jalis Lounge Sessel an eine neu aufgelegte Variante des Clubsessels mit extra hoher Lehne. Die Raffinesse dieser Version besteht in der Kippmechanik, die die gesamte Sessel-Schale sanft in Bewegung bringt. Ein leichter Druck auf die dezente, kreisrunde Steppung an der Seitenlehne reicht aus, um in die ultimative Komfort-Position nach hinten zu gleiten. Optional kann die Verstellung auch elektromotorisch sein.

With leather upholstery and a solid, swivel plate base, the Jalis Lounge chair is reminiscent of a revamped version of the club chair with an extra high backrest. The sophistication of this version lies in the tilting mechanism that gently sets the entire chair shell in motion. Light pressure applied to the discreet, circular quilting on the side rest is enough to slide backwards into the ultimate comfort position. Optionally with electrically adjustable tilt mechanism.



Jalis Lounge Sessel ,
Leder 922 cognac,
Nahtband Stoff 5090
sand, Drehgestell Lack
F01 schwarzbraun

Jalis Lounge chair,
leather 922 cognac,
seamt tape fabric 5090
sand, swivel frame
lacquered in F01 black
brown



Jalis Clubsessel

BY
JEHS+LAUB



DE Der jüngste Spross der Jalis Familie hat alles, was es braucht, um sich in einer geselligen Runde wohlfühlen und dabei eine gute Figur zu machen: bequeme und stabile mit Formschaum gefüllte Sitzkissen, sanft nach oben gefaltete, gepolsterte Seitenlehnen, eine sachte gebogene Rückenlehne, die der natürlichen Form des Rückens entspricht und dadurch trotz seiner geringen Höhe Halt gibt. Den zarten Unterbau gibt es gleich in zwei Ausführungen – entweder als filigranes Metallgestell oder als drehbarer Tellerfuß, nach Wunsch mit Rückholfeder. Die perfekte Voraussetzung für einen gemütlichen und dennoch stilvollen Auftritt.

EN The youngest member of the Jalis family has everything it takes to feel comfortable in a convivial group and cut a good figure at the same time: comfortable and stable seat cushions filled with moulded foam, gently folded, upholstered side rests, a gently curved backrest that corresponds to the natural shape of the back and therefore provides support despite its low height. The delicate base is available in two versions – either as a filigree metal frame or as a rotating circular base with an optional return spring. The perfect prerequisite for a cosy yet stylish appearance.



Jalis Clubsessel,
Leder 922 cognac,
Nahtband Stoff 5090
sand, Drahtgestell
lackiert; Sting Tische,
Tischplatten Parsol®
Spiegel bronze, Rahmen
und FüÙe lackiert in
Sonderfarbe

Jalis club chair, leather
922 cognac, seam tape
fabric 5090 sand,
wire legs lacquered;
Sting side tables,
tabletop Parsol® mirror
bronze, frame and legs
lacquered in custom
colour

Farmer

BY
GERD LANGE

DE 8 Holzplanken, 4 Vierkantstäbe, 2 Stoffbahnen. Alles streng im rechten Winkel verbaut. Die Stoffbahn über Kreuz gelegt. 2 Metallklammern. Punkt. Dass solch minimalistische Bauteile zusammengefügt ein derart lässiges Möbelstück ergeben, ist schon das erste Phänomen. Dass dieses zudem aussieht, als sei es eben erst kreiert worden, das zweite. Denn Designer Gerd Lange schuf den identischen Vorgänger des Farmer Sessels bereits im Jahr 1965. Das schlicht-geniale Möbel baut man übrigens selbst auf: Leisten zusammenstecken, Bezug spannen, fertig – DIY aus der Zeit, in der es DIY noch nicht gab, und der Beginn einer langlebigen Freundschaft.

Farmer ist die Konstruktion der Lässigkeit und selbst in seiner Neuauflage im Jahr 2021 seiner Zeit voraus. Denn auch in Sachen Nachhaltigkeit ist es zukunftsweisend. Green Living? Unbedingt: mit massivem, nur mit Öl behandeltem Holz aus kontrollierten Forsten, wetterfestem Stoff aus recyceltem Acryl, gefertigt im COR Werk in Rheda-Wiedenbrück – nachhaltiger lässt es sich kaum produzieren.

Mehr zu Farmer und seiner Entstehung erfahren Sie im Interview mit Gerd Lange auf cor.de/farmer

EN 8 wooden planks, 4 square rods, 2 fabric panels. All built strictly at right angles. The fabric panels are laid crosswise. Two metal clamps. Done. The first phenomenon is that such minimalist components put together produce such a laid-back piece of furniture. The second is that it looks as if it has just been created. Designer Gerd Lange came up with the identical predecessor of the Farmer easy chair back in 1965. Incidentally, you assemble the simple, ingenious piece of furniture yourself: Connect the slats, pull the cover tight, finished – DIY from the days when DIY did not yet exist and the beginning of a long-lasting friendship.

Farmer is the construction of casualness and even in its new edition in 2021 it is ahead of its time. Because it also points the way to the future in terms of sustainability. Green living? Absolutely: with solid wood from controlled forests treated only with oil, weather-proof fabric made of cotton and recycled PET material, manufactured in the COR factory in Rheda-Wiedenbrück – it would be hard to produce anything more sustainable.

Find out more about Farmer and its creation in the interview with Gerd Lange at cor.de/farmer

Farmer Sessel,
Massivholz Esche natur
geölt, Stoff 5090 sand;
Farmer Tisch, Esche
Massivholz natur geölt

Farmer chair, solid wood
in nature oiled ash,
fabric 5090 sand,
Farmer table, solid wood
frame in nature oiled ash



Roc

BY
UWE FISCHER

DE „Komm in meine Arme“ scheint dieser Sessel zu sagen, dessen Seitenlehnen sich dem Betrachter sanft geschwungen entgegenstrecken. Entsprechend geborgen fühlt man sich, wenn man sich auf ihm niederlässt. Dafür sorgen zum einen die großzügige Sitzfläche mit dem weich gewölbten Sitzkissen und der hohe Rücken, dessen Schräge die Wirbelsäule in die perfekte Aufrecht-Haltung bringt. Zum anderen hat Designer Uwe Fischer das Polstermöbel mit einem kompakten Sockel versehen, der auf einem Drehteller Halt gibt.

EN ‘Come into my arms,’ this easy chair seems to say, with its gently curved side rests reaching out invitingly to the observer. And you feel a sense of security as you settle down into it. This is due, on the one hand, to the generous seat surface with its softly cambered seat cushion and high back at an angle that brings the spine into the perfect upright position. On the other hand, designer Uwe Fischer has provided the upholstery furniture with a compact base which provides firm support on a swivel plate.

Roc Drehsessel und
Hocker, Stoff 8171
kornblumenblau

Roc swivel chair and
footstool, fabric 8171
cornflower blue



Flint

BY
JEHS+LAUB

DE In Sachen Behaglichkeit treibt dieser zarte Beistellsessel die allerschönsten Blüten. Sein Korpus entfaltet sich wie ein Blütenkelch und ist aus einem einzigen Stück gefertigt. Wie man das zustande bringt? Das dürfe man sich vorstellen wie bei der Bildhauerei: „Einfach alles herausschneiden, was überflüssig ist“, sagen Jehs + Laub, die Designer des Sitzmöbels Flint, leichthin. Tatsächlich haben die beiden mit ihrem Entwurf mal eben die Quadratur des Kreises geschaffen: ein kreisrunder Sockel auf einem Drehteller, der zur abgerundeten quadratischen Sitzfläche und dann fließend zur hohen Rückenlehne aufsteigt. Handwerkskunst, die auch noch so komfortabel ist, dass es einen glatt vom Hocker hauen würde – wäre der nicht so standfest.

EN When it comes to snugness, this delicate occasional easy chair is like the most beautiful of flowers. Its body unfolds like a calyx and is made from one single piece. How is that achieved? Imagine it as a sculpture: 'Simply cut out all that is superfluous', Jehs + Laub, the designers of the Flint seating furniture, say lightly. In fact, what they have created with their design is the square of the circle: a circular base on a rotating plate that rises up to the rounded square seat surface and then flows to the high backrest. Craftsmanship that is also so comfortable that it would easily knock you off your stool – if it weren't so stable.

Flint Sessel, Leder 490 kamel; Sessel aussen Leder 490 kamel und innen Stoff 12034 salbei-safran; Sessel und Hocker, Stoff 12034 salbei-safran, Tellerfüße verchromt

Flint easy chair, leather 490 camel; easy chair shell leather 490 camel and inner shell fabric 12034 sage-saffron; easy chair and stool, fabric 12034 sage-saffron, swivel plates chromed



Sinus

BY
REINHOLD ADOLF &
HANS-JÜRGEN SCHRÖPFER



DE Sinus ist ein moderner Klassiker von 1976, der damals schon seiner Zeit voraus war. Mit schwingenden Federstahlkufen, deren Form ihm den Namen gab, und einer ungewöhnlichen Polsterung. Sinus verkörpert wie kein Zweiter das zeitlose und zugleich innovative Design von COR und macht klar: Für ungewöhnliche Bequemlichkeit braucht es keine schweren Fauteuils.

EN Sinus is a modern classic created in 1976, when it was already ahead of its time. With rocking spring steel skids, from whose shape the furniture took its name, and unusual upholstery. Sinus embodies COR's timeless and innovative design like no other model and clearly demonstrates that exceptional comfort can be achieved without heavy armchairs.

Sinus tritt schwerelos auf, schwingt leicht, und wer sich einmal auf den markanten Polstern niedergelassen hat, wird diesen Lieblingsplatz nie wieder hergeben. Der Clou: Die Kombination aus angenehm mitschwingenden Kufen und Ledergurten, die den runden Polster-elementen Halt geben. Sicht- und fühlbar COR.

Sinus appears weightless, rocking slightly, and once you have settled down on the distinctive cushions, you will never want to give up your new favourite place again. The highlight is the combination of pleasantly rocking skids and leather straps that provide support for the round upholstery elements. Visibly and tangibly COR.



Sinus Sessel mit Arm-
lehnen und Hocker, Leder
458 schwarz, Metallkufen
Lack F05 schwarz

Sinus easy chair with
armrests and footstool,
leather 458 black,
wide spring steel skids
lacquered in F05 black



Shrimp23

BY
JEHS+LAUB



DE Die Neuauflage unserer preisgekrönten Design-Ikone Shrimp besticht zum einen durch die feine Silhouette der in einem Holzstück gefertigten Außenschale mit ihren charakteristischen Seiten-Einschnitten. Zum anderen durch ihre ungeheure Bequemlichkeit. Wer sich hineinsetzt, spürt es sofort: die Weichheit des lose aufliegenden, mit Leder oder Stoff beziehbaren Kuschelpolsters, das man wie ein Daunenkissen aufschütteln kann, sowie das sanfte Wippen. Ob man sich für den Loungesessel entscheidet oder für den etwas niedrigeren Cocktail-sessel – das ist dabei reine Geschmackssache.

EN The new edition of our award-winning design icon Shrimp impresses with the fine silhouette of the outer shell made from one piece of wood with its characteristic side incisions. It is also tremendously comfortable. Take a seat and you feel it immediately: the softness of the loosely laid cushion, which can be upholstered in leather or fabric and fluffed up like a down pillow, as well as the gentle rocking motion. Whether you opt for the lounge chair or the somewhat lower cocktail chair is purely a matter of taste.

Shrimp23, Drehsessel,
Stoff 8300 lichtgrau,
Schale und Gestell
lackiert in Sonderfarbe

Shrimp23 swivel chair,
fabric 8300 light grey,
shell and base lacquered
in custom colour



Shrimp23,
Cocktailsessel, drehbar,
Stoff 9133 senfgelb,
Schale und Gestell
lackiert in Sonderfarbe

Shrimp23 swivel cocktail
chair, fabric 9133 mustard
yellow, shell and base
lacquered in custom
colour

Shrimp23, Drehsessel
und Hocker, Stoff 8300
lichtgrau, Schale und
Gestell lackiert in Sonder-
farbe; Jalis Beistelltisch
40 x 40 cm, lackiert in
Sonderfarbe

Shrimp23 swivel chair
and footstool, fabric 8300
light grey, shell and base
lacquered in custom
colour; Jalis side table
40 x 40 cm, lacquered in
custom colour



Noto

BY
PAULINE DELTOUR

DE Das Besondere will nicht auffallen. Zumindest nicht auf den ersten Blick. Dies ist bei unserem neuen Sitzmöbel Noto der Fall. Seine geometrische Optik passt sich einem Raum integrativ an und erst beim genaueren Hinsehen bzw. -setzen erschließt sich die minimalistische Großartigkeit von Noto. Stuhl und Sessel bestehen aus vier mit Stoff oder Leder bezogenen Polsterelementen mit einer durchgehenden, geraden Doppelnaht. Die beiden äußeren rechteckigen Flächenelemente bilden am oberen Ende die ungewöhnlich geradlinige Langarmlehne. Eine weich unterfedernte Sitzfläche sorgt für optimalen Komfort und die leicht s-förmig geschwungene Rückenlehne passt sich der gewünschten Sitzposition an. So kann bei einem Dinner für Gäste schnell das Sitzen zum höchsten Genuss werden und man fragt Sie bereits beim Entrée nach der Herkunft dieses großartigen Sitzmöbels der französischen Designerin Pauline Deltour.

EN Special things do not set out to be conspicuous. At least not at first glance. This is the case with our new Noto seating furniture. Its geometric appearance fits integrally into a room and it is only when you take a closer look or sit down that the minimalist magnificence of Noto becomes apparent. The chair and easy chair consist of four upholstered elements covered in fabric or leather with a continuous, straight double seam. The two outer rectangular surface elements form the unusually linear long armrest at the upper end. A softly sprung seat provides optimum comfort and the slightly S-shaped curved backrest adjusts to the desired sitting position. Sitting can therefore quickly become a huge pleasure for dinner guests and they will already ask you during the entrée about the origin of this great piece of seating furniture by the French designer Pauline Deltour.



Noto Stühle,
Stoff 8308 pflaume,
Leder 920 espresso;
Delta Tisch 280x90 cm,
Esche massiv

Noto dining chairs,
fabric 8308 plum,
leather 920 espresso;
Delta table 280 x 90 cm,
solid ash



Noto Stühle,
Stoff 8306 bronze;
Conic Tisch rechteckig
220 x 107 cm, Platte
Eiche dunkel massiv,
Fuß Lack M20 schwarz

Noto dining chairs,
fabric 8306 bronze;
Conic table rectangular
220 x 107 cm, tabletop
dark oak oiled solid
wood, base lacquered in
M20 black



Noto Sessel, Stoff 9070
bernstein mit Noto
Aufstecktisch lackiert
in Sonderfarbe

Noto easy chair, fabric
9070 amber with Noto
attachable table
lacquered in custom
colour

Ebenso minimalistisch wie der Noto Stuhl kommt der Noto Sessel daher: streng rechtwinklige Flächen, komplett mit Stoff oder Leder bezogen, schnurgerade Außennaht – basta. Allerdings bietet das Möbelstück mehr Breite und Tiefe, wobei die zart schwingende S-Linie des Rückens und der weich unterfederte Sitz für optimalen Komfort sorgen. Komfortabel sind auch die beiden fast unsichtbaren Rollen im vorderen Bereich der Seitenelemente. Und der kleine Aufstecktisch, der einfach auf die Armlehne des Sessels gesteckt wird.

The Noto easy chair is just as minimalistic as the Noto chair: strictly rectangular surfaces, completely upholstered in fabric or leather, dead straight outer seam – that's it. But this piece of furniture offers more width and depth, with the gently swinging S-line of the back and the softly sprung seat ensuring optimum comfort. The two almost invisible castors at the front of the side elements are also convenient. As is the small attachable table which simply slips onto the armrest of the easy chair.

Noto Sessel, Stoff
8163 mintgrün;
Noto Stuhl, Stoff
8308 pflaume

Noto easy chair,
fabric 8163 mint
green; Noto dining
chair, fabric 8308
plum



Rawi

BY
KLEENE+ASSMANN

DE Rawi Sessel sind mit einer prägnant geschwungenen Sitzfläche versehen und ermöglichen korrektes Sitzen auf komfortable Weise. Hier lümmelt man nicht herum, sondern sitzt aufrecht. Rawi gibt es mit eleganten Stahlkufen in Chrom oder lackiert. Optisch reizvoll: der Kontrast aus gerundeten Polstern und orthogonalen Formen.

EN Rawi easy chairs feature strikingly curved seating surfaces, providing a correct sitting posture and comfort at the same time. They are not for slouching, but for sitting upright. Rawi comes with an elegant cantilever frame chromed or lacquered. Visual appeal is created by the contrast between the rounded upholstery and the right-angled forms.

Rawi Sessel, Stoff
8207 muschel, Kufe
lackiert F04 stahl;
Sting Tisch Durchmesser
100 cm, Platte Parsol®
Spiegel bronze, Füße
lackiert

Rawi easy chair, fabric
8207 shell, cantilever
frame lacquered in F04
steel; Sting side table
diameter 100 cm, tabletop
Parsol® mirror bronze,
feet lacquered



Nenou

BY
JÖRG BONER

DE Sie suchen ein Möbel, das sich organisch in verschiedenste Wohnsituationen einfügt? Dann sind Sie bei Nenou richtig, denn hier ist der Name (abgeleitet von dem spanischen Wort für Seerose, Nenufar) Programm. Die Einschnitte in der Mitte erinnern an ein Blatt. Sie tragen zu einer komfortablen Sitzposition bei und sind allen Elementen gemeinsam. So lassen sich aus Bank, Sesseln und Hockern ganz natürlich immer wieder neue, kleinere Gruppen, Inseln oder raumübergreifende Kombinationen bauen.

EN You are looking for a piece of furniture that blends organically into a wide variety of living situations? Then Nenou is just right for you, because here the name (derived from the Spanish word for water lily, nenúfar) says it all. The indentations in the middle are reminiscent of a leaf. They help to provide a comfortable sitting position and are common to all elements. In this way, an almost endless variety of smaller groups, islands or cross-room combinations can be created perfectly naturally using benches, easy chairs and stools.

Nenou Sessel, Stoff
9727 tanne; Moss Sofa
270 cm, Stoff 8205
blaugrün, Füße in Lack
F05 schwarz; Bond
Beistelltisch lackiert

Nenou easy chair, fabric
9727 fir; Moss sofa
270 cm, fabric 8205 blue
green, feet lacquered
in F05 black; Bond side
table lacquered





Nenou Bank 220 cm, Stoff Kvadrat Tonus 4 Farbe 364 khaki-braun, Tablett S01 Kalkstein; Hocker, Stoff Kvadrat Steelcut 2 Farbe 655 bordeaux

Nenou bench 220 cm, fabric Kvadrat Tonus 4 colour 364 khaki-brown, tray S01 limestone; stool, fabric Kvadrat Steelcut 2 colour 655 bordeaux



Nenou setzt Ihrem gestalterischen Freiheitsdrang keine Grenzen. Ein großer und ein kleiner Sessel sowie drei unterschiedliche Hocker stehen zu Verfügung und fügen sich stets so zusammen, wie es für Sie am besten passt. Ob als zusätzlicher Platz am Tisch oder zum Ausstrecken müder Füße. Und selbst, wenn sich gerade mal niemand auf Nenou niederlässt: Die umlaufenden Fahnen verleihen den Konturen zu jeder Zeit Lebendigkeit.

Nenou places no limits on your desire for creative freedom. A large and a small easy chair as well as three different stools are available and will always go together just the way you want them to – as an additional place at the table or for resting tired feet. And even when no one happens to be settling on Nenou, the circumferential piping lends the contours a permanent vitality.

Drop

BY
PAULINE DELTOUR

DE Drop von Pauline Deltour heißt eine ganze Familie aus Beistelltischen, mobilem Rollhocker, stapelbarem Hocker, großem Pouf, Barhocker und Bank. Was sie verbindet: Sie sind lässig. Ein runder, gut sichtbarer Stahlrahmen umfängt die jeweiligen Polsterzylinder. Vier Beine mit Rollen machen den kleinen Hocker zu einem Flitzer, ob zu Hause oder im Büro. Ein raffiniertes Detail ist der farbig lackierte oder verchromte Stahlrahmen um den Polsterzylinder, der durch ungewöhnliche Farbkombinationen spannende Akzente setzen kann. Drop gibt es selbstverständlich auch in Uni, in leuchtenden oder gedeckten Farben. Je nach Gusto.

EN Drop by Pauline Deltour is the name of a whole family consisting of side tables, a mobile roller stool, a stackable stool, a large pouf, bar stools and benches. What they all have in common is that they are laid-back. A round, fully visible steel frame enfolds each upholstered body. Four legs with rollers turn the small stool into the perfect mobile seat for home or office. One clever detail is the chromed or lacquered steel frame around the upholstered body, which can create exciting highlights using unusual colour combinations. Drop is naturally also available in single colours, and in bright or muted colours. According to taste.



Drop Beistelltische,
Tischplatte und Gestell
lackiert in Sonderfarbe
orange; Trio Sofa, Stoff
8141 wollweiß

Drop side tables, tabletop
and frame lacquered in
custom colour; Trio sofa,
fabric 8141 wool white



Drop Bank, Stoff Kvadrat, Steelcut 2 Farbe 655, Gestell und Anbautisch lackiert in Sonderfarbe

Drop bench, fabric Kvadrat, Steelcut 2 colour 655, metal frame and add-on table lacquered in custom colour



Drop Bank 110 cm, Stoff Rohi Arco, Farbe blossom; Drop Bank 170 cm, Stoff 8167 bordeaux; Gestelle und Anbautisch lackiert in Sonderfarbe

Drop bench 110 cm, fabric Rohi Arco, colour blossom; Drop bench 170 cm, fabric 8167 bordeaux; metal frames and add-on table lacquered in custom colour

Drop Hocker, stapelbar, Stoff Kvadrat Hero 511 lachs; Hocker, stapelbar, Stoff 7200 dunkelblau; Rollhocker, Stoff Kvadrat Field 972 grau, Stoff 7200 dunkelblau, Gestelle lackiert in Sonderfarbe

Drop stackable stools, fabric Kvadrat Hero colour 511 salmon; stackable stool, fabric 7200 dark blue; stools on castors, fabric Kvadrat Field 972 grey, fabric 7200 dark blue, frames lacquered custom colour



Drop Barhocker, Stoff Kvadrat Twill Weave 570 dunkelrot; Stehtisch, Tischplatte und Gestelle lackiert in Sonderfarbe

Drop bar stool, fabric Kvadrat Twill Weave 570 dark red; standing table, tabletop and frames lacquered in custom colour



Alvo

BY
JEHS+LAUB



DE Warum entscheiden, wenn man das Beste aus zwei Welten haben kann?, fragten sich die Designer von Jehs + Laub und entwarfen diesen sesseligen Stuhl mit der edlen Schale und den herausnehmbaren Sitzpolstern. Weil der Rücken auch noch federt, kann man darin schier endlos am Esstisch sitzen. Kissenbezüge in allen Ledern und Stoffen, vier Gestellvarianten und Schalen in Schwarz oder Weiß sowie auf Wunsch auch in Sonderfarben stellen jeden Geschmack zufrieden.

EN Why choose when you can have the best of both worlds? This is what the designers at Jehs + Laub asked themselves, so they designed this comfy chair with its stylish matt shell and removable seat cushions. As the back is also sprung, you can sit at the dining table almost endlessly. With cushion covers in all leathers and fabrics, four frame variants and shells in black or white – as well as special colours on request – every taste is catered for.

Alvo Drehstuhl,
Stoff 7200 dunkelblau,
Sitzschale K20
schwarz, Tellerfuß
pulverlackiert in P120
schwarz; Conic Tisch
oval, Tischplatte
Pulverlack P35 schwarz,
Säule Lack M20 schwarz

Alvo swivel chair, fabric
7200 dark blue, seat
shell K20 black, plate
base powder-coated in
P120 black; Conic table
oval, tabletop powder
lacquered in P35 black,
base lacquered in
M20 black





Alvo Stühle, Stoff 5019 hellgrau und 9203 rot, Sitzschale weiß, Drahtgestell Lack M03 schneeweiß; Conic Tisch rund, Tischplatte Lack M03 schneeweiß, Säule Cristalplant® matt weiß

Alvo chairs, fabric 5019 light grey and 9203 red, seat shell white, wire frame lacquered in M03 snow-white; Conic table round, tabletop lacquered M03 snow-white, base Cristalplant® matt white

Alvo gibt es in zahlreichen Varianten für jeden Geschmack: Kissenbezüge in Stoff oder Leder, Schalen in Schwarz, Weiß oder sogar Wunschfarben, herausnehmbare Polster, sieben Gestellvarianten und mit drehbarem Drahtgestell für entspannte 360°-Kommunikation.

Anhaltender Sitzkomfort und Entspannung ist mit dem üppig gepolsterten drehbaren Alvo Barstuhl kein Problem. Gemütlich zurücklehnen kann man sich auf einem voluminösen Kissen. Dank einer dreifachen Faltung wird auf herkömmliche Einzelpolster für Sitzfläche, Rücken- und Armlehnen verzichtet.

Alvo is available in numerous versions to suit every taste: cushion covers in fabric or leather, shells in black, white or even colours of your choice, removable cushions, seven frame variants and with a swivel wire frame for relaxed 360° communication.

Lasting seating comfort and relaxation, no problem with the sumptuously upholstered swivel Alvo bar chair. You can then lean back comfortably on a voluminous cushion. Thanks to a triple fold, there is no need for conventional individual cushions for the seat, back and armrests.



Mell

BY
JEHS+LAUB

DE Sich zu Hause einigeln heißt mitnichten sich abschotten. Im Gegenteil: Die Mell Bank ist eine möbelgewordene Einladung zum Treffen mit vielen Freunden, Familie oder Kollegen. Betonung auf „gemütlich“. Wusste man auf der guten alten Küchenbank, Modell „Truhe mit Lehne“, schon nach kurzem Sitzen nicht mehr, auf welche Gesäßhälfte man sein Gewicht verlagern sollte, sind die separat aufliegenden Sitzkissen und die hohe Rückenlehne des jungen Kollegen aus der Designfeder von Jehs + Laub so weich gepolstert, dass man auf ihnen endlos um die Ecke denken, reden, essen, spielen oder arbeiten kann. Und ob das in der Küche sein muss, sei dahingestellt. Das filigrane Metallgestell macht jedenfalls überall eine gute Figur.

EN Curling up at home certainly does not mean cutting yourself off from the outside world. On the contrary, the Mell bench is a furniture invitation to a cosy rendezvous with friends, family or colleagues. With the emphasis on 'cosy'. On the good old kitchen bench, the chest-with-armrest model, you didn't know which side of your bottom you should shift your weight to after sitting down for just a short time. By comparison, the separate seat cushions and high back of this youngster designed by Jehs + Laub are so softly upholstered that they allow you to think, talk, eat, play or work endlessly 'around the corner'. And it does not necessarily have to be in the kitchen either. The elegant metal frame cuts a good figure in any room.



Mell Polsterbank
240 x 305 cm, Stoff 9121
flamingo, Metallgestell
Lack F01 schwarzbraun;
Conic Tisch, Massivholz
Eiche natur geölt, Säule
F01 schwarzbraun;
Cordia Stühle, Stoff 9121
flamingo, Stoff Kvadrat
Tonus Farbe 464, Draht-
gestell F05 schwarz

Mell upholstered bench
240 x 305 cm, fabric 9121
flamingo, metal frame
F01 black brown; Conic
table, solid oiled wood
in natural oak, base
lacquered in F01 black
brown; Cordia chairs,
fabric 9121 flamingo,
fabric Kvadrat Tonus
colour 464, wire legs
F05 black

Jalis

BY
JEHS+LAUB

DE Wenn man in einer Runde zusammensitzt, wenn sich Gespräche vertiefen und wenn man keine Lust hat zu gehen, dann sitzen Sie und Ihre Gäste auf Jalis. Unterstützt wird Ihr Durchhaltevermögen durch seine bequeme Polsterung oder den leicht schwingenden Rücken, der das Sitzen noch komfortabler macht.

Ähnlich wie das verwandte Jalis21 Sofa ist der Jalis Stuhl von der orientalischen Gesprächskultur inspiriert, vom Sich-seinem-Gesprächspartner-Zuwenden. Darum hat Jalis ein Untergestell erhalten mit Drehfunktion für entspannte 360°-Kommunikation. Als Kontrast zum filigranen Metallgestell passt der Massivholztisch Delta. Die Frage ist jetzt nur noch: Wer steht zuerst auf?

EN If you are sitting together in a group, conversations are getting deeper and you don't feel like leaving, then you and your guests are sitting on Jalis. Your stamina is reinforced by its comfortable upholstery or the slightly swinging back, which makes sitting even more comfortable.

Similar to its related Jalis21 sofa, the Jalis chair is inspired by oriental conversation culture, of turning to face your conversation partner. That is why Jalis has been given a base with a swivel function for relaxed 360° communication. As a contrast to the filigree metal frame, the Delta solid wood table is the perfect fit. The only question now is: Who will be the first to get up?

Jalis Stuhl, hoher Rücken, Stoff 9700 denim, Drahtgestell pulverbeschichtet P120 schwarz; Delta Tisch Massivholz Eiche geölt

Jalis chairs, high back, fabric 9700 denim, wire legs powder-coated P120 black; Delta table, solid oiled wood in natural oak



Jalis Stuhl, Stoff 7203 terrakotta, 4-Fuß Gestell Lack M03 schneeweiß; Conic Tisch, Tischplatte Lack M03 schneeweiß, Säule Cristalplant® matt weiß

Jalis Stuhl, fabric 7203 terracotta, 4-star base lacquered in M03 snow-white; Conic table tabletop lacquered in M03 snow-white, base Cristalplant® matt white



Jalis Barhocker hoch, Stoff Kvadrat Canvas 2 Farbe 614 altrosa, Drahtgestell verchromt; Jalis Barstuhl hoch, Stoff 8160 schwarzgrau, Drahtgestell drehbar, pulverbeschichtet P120 schwarz; Jalis Barstuhl niedrig, Leder 920 espresso, Drahtgestell pulverbeschichtet P120 schwarz

Jalis bar stool high, fabric Kvadrat Canvas 2 colour 614 old rose, wire frame chromed; Jalis bar chair high, fabric 8160 black grey, swivel wire frame powder-coated P120 black; Jalis bar chair low, leather 920 espresso, swivel wire frame powder-coated P120 black

Der Entwurf von Jehs + Laub ist kein Bar-Hocker, sondern ein Bar-Stuhl mit bequem gepolsterter Schale, Armlehnen und einem 360°-Drehmechanismus – quasi ein Lounge-Stuhl, mit dem man elegant auf Thekenhöhe Platz nimmt. Der Jalis Bar-Stuhl ist in zwei Höhen erhältlich, das Drahtgestell gibt es in Schwarz, Chrom oder optional in Wunschfarben, und Abende gibt es ab sofort nur noch im Langformat.

The design by Jehs+Laub is not a bar stool, but a bar chair with a comfortably upholstered shell, armrests and a 360° swivel mechanism – a kind of lounge chair with which you can sit elegantly at counter height. The Jalis bar chair is available in two heights and the wire frame comes in black, chrome or as well as special colours on request. Evenings now come in long format only.



Zur Wahl stehen ein Drahtgestell oder als Drehstuhl ein Drahtgestell, ein 4-Fuß-Gestell oder ein 5-Fuß-Gestell mit oder ohne Rollen in poliertem Aluminium. Den Stuhl gibt es mit oder ohne Armlehnen.

The choice is between wire legs, a swivel wire frame, a 4-star swivel base or a 5-star swivel base with or without castors made of polished aluminium. The chair comes with or without armrests.



Cordia

BY
JEHS+LAUB

DE Cordia ist ebenso ästhetisch, wie funktional und bequem, egal ob im Office oder am Esstisch. Mit einem 4-Fuß oder 5-Fuß-Drehgestell, einem leichtfüßigen Drahtgestell, individuellem Materialmix und einer Sitzschale, die fließend in den grazilen Rücken übergeht. Ein hoher Wiedererkennungswert ist bei Cordia garantiert. Dafür sorgen Steppnähte, die den Stühlen eine markante Kontur verleihen. Die Bezüge bieten die Möglichkeit zu kontrastreichen Farb- und Materialwechseln.

EN Cordia is just as aesthetic as it is functional and comfortable, whether in the office or at the dining table. With a 4-star or 5-star swivel base, light-footed wire legs, individual material mix and a seat shell which merges smoothly into the graceful backrest. High recognition value is guaranteed with Cordia. Distinctive quilting seams lend the chairs their characteristic contours. The covers offer the possibility of contrasting colour and material alternation.



Cordia Stühle, niedriger Rücken, Stoff 5019 zement, Drahtgestell verchromt

Cordia chairs, low back, fabric 5019 cement, wire legs chromed



Von links nach rechts:
Cordia Stühle mit
Kippmechanik, niedriger
Rücken, Leder 285
dunkelblau, 4-Fuß Gestell
Aluminium poliert; hoher
Rücken, Schale außen
Stoff 7200 blau, Schale
innen und Sitzkissen
Stoff Kvadrat
Hallingdal65, Farbe 130,
4-Fuß Gestell Aluminium
poliert; hoher Rücken,
Leder 285 dunkelblau,
5-Fuß Gestell Aluminium
poliert auf Rollen,
höhenverstellbar

Left to right: Cordia chairs
with tilt back mechanism,
low back, leather 285
dark blue, 4-star base in
polished aluminium; high
back, outer shell fabric
7200 blue, inner shell and
seat cushion fabric
Kvadrat Hallingdal65,
colour 130, 4-star base in
polished aluminium;
high back, leather 285
dark blue, 5-star base in
polished aluminium on
castors, height adjustable



Cordia Plus Stuhl mit
Kippmechanik, Schale
außen Leder 681 graphit,
Schale innen und Sitz-
kissen Stoff Kvadrat Fjord
Farbe 171, 5-Fuß Gestell
Lack F02 platin

Cordia Plus chairs with
tilt back mechanism, outer
shell leather 681 graphite,
inner shell and cushion
fabric Kvadrat Fjord
colour 171, 5-star base
lacquered in F02 platin



Cordia Stuhl mit
Kippmechanik, Schale
außen Kvadrat Steelcut2
Farbe 780, Schale innen
Kvadrat Remix2 Farbe
733, 4-Fuß Gestell
aluminium poliert

Cordia chair with tilt back
mechanism, outer shell
Kvadrat Steelcut2 colour
780, inner shell Kvadrat
Remix2 colour 733, 4-star
base in polished aluminium

Bridge

BY
UWE FISCHER

DE Sich langmachen, einfach ausstrecken, gut sitzen, Kaffee trinken, Bücher lesen: Alles kann man auf Bridge machen. Ihre langgestreckte Form, ihre klare Linie und ihre einfachen Werkstoffe – Holz und Stoff oder Leder – verbinden sich zu einem Objekt, das Leichtigkeit und hohen Sitzkomfort vermittelt, und das sogar ohne Rückenlehne. Bridge gibt es in sechs Breiten. Besonderen Schutz genießen die Wangen in Bodennähe durch einen farbig abgestimmten Kunststoffschuh.

EN Put your feet up, just stretch out, sit comfortably, drink coffee, read books. You can do whatever you like on Bridge. Its elongated shape, clear lines and simple materials – wood and fabric or leather – combine to create an object that conveys lightness and offers great seating comfort, even without a backrest. Bridge is available in six lengths. Special protection is provided for the bottom of the side sections by means of a colour-coordinated plastic shoe.



Bridge Bank 240 cm,
Stoff Kvadrat Steelcut 2,
Farbe 445 gelb

Bridge bench 240 cm,
fabric Kvadrat Steelcut 2,
colour 445 yellow

Floater

BY
PAULINE DELTOUR

DE Für den Floater Schreibtisch muss das Wort Workflow neu geschrieben werden: Ab jetzt heißt es „Workfloat“. Denn der Schreibtisch ist Ihre neue Komfort-Area für den Fluss von Gedanken und Projekten – ob im eigenen Zuhause oder im Open Office Space. Mit seinen gepolsterten Außenschalen, wählbar in den Höhen 86 oder 133 cm, definieren Sie die Rückzugsqualität Ihrer Wohlfühl-Bubble selbst. Die Wahl haben Sie auch bei den Materialien: furnierte Tischplatte, pulverbeschichtetes MDF oder HPL-Platte. Zwei Stromanschlüsse sorgen für den ungebrochenen Energyflow und Ihre Materialien verschwinden in einer schwenkbaren Schublade. Dem perfekten Arbeitsfluss steht also nichts mehr im Wege. Mit dem Andocken unserer Floater Lounge-module erweitert sich Ihre Insel der Arbeits-Glückseligkeit um weitere Möglichkeiten. Die in S- oder U-Form nahtlos zu verbindenden Polster-Module schaffen weiter fließende Übergänge: zu wahlweise Entspannung, relaxtem Online-Meeting, unaufgeregter Debatte oder einfach nur einem erfrischenden Perspektivenwechsel.

EN For the Floater desk, the word workflow needs to be rewritten: from now on, it's "workfloat". The desk is your new comfort area for the flow of thoughts and projects – whether in your own home or in an open office space. With its upholstered outer shells, available in heights of 86 or 133 cm, you define the retreat quality of your feel-good bubble yourself. You also have a choice of materials: veneered tabletop, powder-coated MDF or HPL top. Two power connections ensure an uninterrupted energy flow and your materials disappear in a swivelling drawer. So nothing stands in the way of the perfect workflow. By connecting our Floater lounge modules, your island of working bliss expands to include further possibilities. The upholstered modules, which can be seamlessly connected in an S or U shape, create further flowing transitions: to relaxation, a relaxed online meeting, a calm debate or simply a refreshing change of perspective.



Floater Schreibtisch Breite 129 cm, Höhe 133 cm, Stoff 10078 grau-grün, Tischplatte und Ablage Esche lackiert in Sonderfarbe Platingrau; Alvo Stuhl, Drahtgestell und Schale lackiert in Sonderfarbe, Stoff 8169 petrol

Floater desk 129 cm wide, height 133 cm, fabric 10078 grey-green, tabletop and shelf lacquered in custom colour platinum grey; Alvo chair, wire frame and seat shell lacquered in custom colour; fabric 8169 petrol

Floater Schreibtisch
niedrig Breite 129 cm,
Höhe 86 cm, Stoff 8203
tanne, Tischplatte Esche
furniert; Drop Hocker auf
Rollen; Floater Schreib-
tisch hoch 140 cm, Höhe
133 cm, Stoff 7204
curry, Tischplatte Esche
furniert; Cordia Stuhl,
Stoff 9727 tanne, Gestell
F05 schwarz

Floater desk 129 cm wide,
height 86 cm, fabric 8203
fir, tabletop ash veneered;
Drop stool with rollers;
Floater desk 129 cm wide,
height 133 cm, fabric
7204 curry, tabletop
ash veneered; Cordia
chair, fabric 9727 fir,
frame F05 black.



Neben der individuellen Aus-
stattung der Innenbereiche mit
Tischplatten (optional elektrisch
höhenverstellbar) können auch
die Außenflächen mit diversen
Funktionen belegt werden. Tische,
Flatscreens oder Garderoben-
haken lassen sich leicht in-
stallieren. Im Arbeitsprozess
werden Sie schnell merken:
Die Floater Konzeptlösung ist
„Workfloat“ next level.

In addition to the individual
furnishing of the interior areas
with tabletops (optionally
electrically height-adjustable),
the exterior surfaces can also be
enhanced with various functions.
Tables, flat screens or coat hooks
can be easily installed. In the
work process, you will quickly
notice that the Floater concept
solution is next-level “workfloat”.



Level

BY
UWE FISCHER



DE Level ist der richtige Tisch für alle, die hoch hinaus wollen, ob im Job oder zu Hause. Die elektrisch oder manuell höhenverstellbare Konstruktion trägt die Idee einer Werkbank ins Arbeits- oder Esszimmer. Eben überall dorthin, wo Sie gern mit anderen die Köpfe zusammenstecken. Oder Sie nutzen Level direkt als Multitalent und servieren Ihren Geschäftspartnern hier tagsüber Entwürfe und Familie und Freunden am Abend neue Kreationen aus Ihrer Küche.

EN Level is the right table for everyone who wants to go up in the world, whether at work or at home. The electrically or manually height-adjustable construction carries the idea of a workbench into the study or dining room. It can be used wherever you like to put your heads together with others. Or you can simply make use of Level's multiple talents and serve your business partners designs during the day and family and friends new creations from your kitchen in the evening.



Level Tisch, HPL beschichtet schwarz, Zargengestell pulverbeschichtet P120 schwarz; Nenou Sessel, Stoff Kvadrat Steelcut 2 Farbe 655 bordeaux; Sessel und Hocker, Stoff Kvadrat Tonus 4 Farbe 364 khaki-braun

Level table, HPL-coating black, frame powder-coated in P120 black; Nenou chair, fabric Kvadrat Steelcut 2 colour 655 bordeaux; chair and pouf, fabric Kvadrat Tonus 4 colour 364 khaki-brown

Delta

BY
KRÄLING LÜBKE

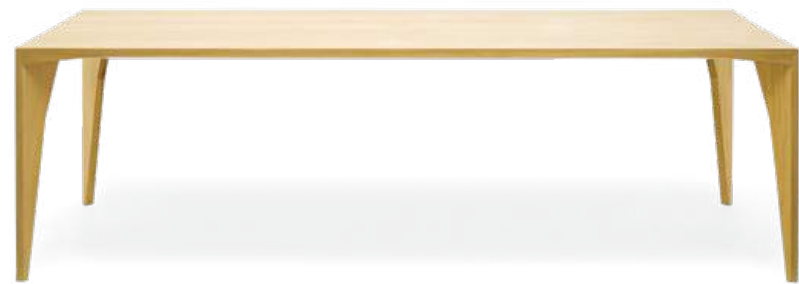

DE Eine Tischplatte, vier Beine, klare Anmutung. Der Massivholztisch Delta veranstaltet kein großes Tamtam, bietet seinem Besitzer aber jede Menge Platz dafür. An ihm fühlen sich Familienmitglieder und liebste Freunde wohl, genauso wie so ziemlich jeder Stuhl. Wie wäre es zum Beispiel mit Cordia, Jalis oder Alvo. Delta selbst überzeugt durch seine perfekte handwerkliche Verarbeitung und Materialität. Er ist wahlweise aus Esche, Eiche oder Nussbaum in Längen von 180 bis 300 cm erhältlich.

EN One tabletop, four legs, an uncluttered appearance. The solid wood table Delta comes without any extra paraphernalia, leaving its owner with plenty of space for their own. Family and friends will feel at home around Delta, as will almost any chair. How about Cordia, Fino, Jalis or Alvo, for example? Delta itself impresses with perfect craftsmanship and highquality materials. It is available in ash, oak or walnut, in lengths from 180 to 300 cm.

Delta Tisch, 220 x 90 cm,
Massivholz Esche geölt;
Jalis Stuhl, hoher Rücken,
Stoff 10077 hellgrün,
Drahtgestell verchromt

Delta table, 220 x 90 cm,
solid oiled wood in ash;
Jalis chair, high back,
fabric 10077 light green,
wire legs chromed



Alvo Stuhl Metallrohr-
gestell und Sitzschale
lackiert in Sonderfarbe
Grün, Stoff 9084
waldmeistergrün; Delta
Ausziehtisch, Eiche
natur Massivholz geölt,
200/300 x 95 cm;
Drop Hocker stapelbar,
Stoff 9707 eisgrau,
Gestell lackiert in
Sonderfarbe Dunkelblau

Alvo chair, fabric 9084
woodruff green, metal
tube frame and seat shell
lacquered in custom
colour green; Delta
extending table, natural
oak oiled solid wood,
200/300 x 95 cm;
Drop stackable stool,
fabric 9707 ice grey,
frame lacquered in
custom colour dark blue

Viel Platz am Tisch bietet Delta im
XL-Format. Der filigran gearbeitete
Massivholztisch wächst mit seinen
Anforderungen – dank seines flügel-
förmigen Zwischenelements auf bis
bis zu 3,2 Meter ausziehbar. Pure
Ästhetik und die perfekte hand-
werkliche Verarbeitung machen ihn
zu einem echten Liebhaberstück.

Delta in its XL format offers plenty of
room at the table. The finely worked
solid wood table grows with its
requirements – thanks to its wing-
shaped intermediate element is
extendable up to 3,20 meters. Pure
aesthetics and perfect craftsman-
ship make it a real collector's item.



Conic

BY
MURKEN HANSEN



DE Stets ein idealer Partner: der Tisch Conic mit seinen eleganten geometrischen Grundformen. Seine runde, ovale oder rechteckige Platte ist lackiert, pulverlackiert, in geölter massiver Eiche, Esche, Nussbaum oder in Mineralwerkstoff erhältlich. Das Untergestell ist aus Mineralwerkstoff (Cristalplant®) weiß matt oder lackiert gefertigt. Dieses Verbundmaterial fühlt sich samtig weich an, ist zu 100% recyclebar und leicht zu reinigen. Für eine Oberfläche, die auch nach Jahren wie neu wirkt.

EN The Conic table with its elegant basic geometrical forms always serves as the ideal partner. Its round, oval or rectangular top is available lacquered, powder lacquered, in mineral material or in solid oiled wood in natural oak, walnut or ash. The base is made of mineral material (Christalplant®) matt white or lacquered. This compound material feels velvety soft, is 100% recyclable, and easy to clean. For a surface that still looks as good as new after years of use.

Conic Tisch, Lack M03
schneeweiß, Säule
Cristalplant® matt weiß;
Mell Polsterbank
285 x 240 cm, Stoff
7257 jeansblau,
Metallgestell verchromt

Conic table lacquered in
M03 snow-white, base
Cristalplant® matt white;
Mell upholstered bench
285 x 240 cm, fabric
7257 jeans blue, metal
frame chromed





Sting Tisch,
Durchmesser 100 cm,
Platte Parsol® Spiegel
bronze, Füße lackiert

Sting side table,
diameter 100 cm,
Parsol® mirror bronze,
feet lacquered

BEISTELLTISCHE / SIDE TABLES

DE Zu vielen Sofas oder Sesseln bieten wir passende Beistelltische. Sie sind in Design, Materialität und Oberfläche auf unsere Polstermöbel abgestimmt und bilden somit eine formale Einheit von Sitzmöbel und Tisch. Aber auch als Solist machen sie eine gute Figur, nehmen sich zurück und bleiben doch immer präsent – ob verchromt oder lackiert, ob mit Glas- oder Steinplatte oder Holzoberfläche.

EN For many sofas or easy chairs we offer matching side tables. These correspond in design, materials and finish to our upholstered furniture, thereby creating a formal unit of seating furniture and table. But they also cut a fine figure as soloists, remaining self-contained yet always in evidence – whether chrome-plated or lacquered, with glass top or stone top or wooden surface.



BOND



TABLO



STING



JALIS



CONIC



TWIN



ELM

Jalis Beistelltische lackiert
in M03 schneeweiß

Jalis side table lacquered
in M03 snow-white





MELL / MELL LOUNGE



MELL C



PILOTIS

Sting Couchtisch,
Durchmesser 100 cm,
Tischplatte S01
Kalkstein, FüÙe Lack
F05 schwarz; Sting
Beistelltisch,
Durchmesser 50 cm,
Tischplatte Glas unter-
lackiert Lack M20
schwarz, FüÙe Lack
F05 schwarz

Sting coffee table,
diameter 100 cm,
tabletop S01 limestone,
feet lacquered F05
black; Sting side table,
diameter 50 cm,
tabletop glass under-
side lacquered M20
black, feet lacquered
F05 black





NOOK



DROP

Mell/Mell Lounge Tische,
157 x 72 cm, H 22 cm
and, 117 x 55 cm,
H 34 cm, Gestell lackiert
F05 schwarz, Tischplatten
lackiert in Sonderfarbe

Mell/Mell Lounge coffee
tables, 157 x 72 cm,
H 22 cm and 117 x 55 cm,
H 34 cm, frame lacquered
F05 black, tabletops
lacquered in custom
colours



Bag

BY
MURKEN HANSEN



DE Zwei Fächer für alle Fälle. Die Bag Stofftasche macht sich nicht nur auf der Armlehne des Mell Sofas gut – Ton in Ton zum Bezug passend oder in einer Kontrastfarbe Ihrer Wahl.

EN Two pockets for any eventuality. The Bag in fabric doesn't just look good on the armrest of the Mell sofa – the colour shade can match the upholstery or come in a contrasting colour of your choice.

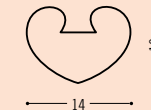

Volt

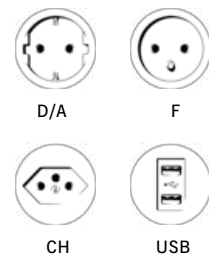

DE COR Volt ist die unkomplizierte Strom-Station fürs Sofa. Der Steckerkopf schmiegt sich harmonisch in den Spalt zwischen Polster und Lehne und lässt uns arbeiten, kommunizieren oder spielen.

- › 100 % made in Germany
- › VDE-geprüft, abgesichert bis 16 A

EN COR Volt is the uncomplicated power point for the sofa. Its plug head snuggles harmoniously into the gap between cushion and armrest, providing all the power we need to work, communicate and play.

- › 100% made in Germany
- › VDE-tested, fused up to 16 A

Spezifikationen Specifications

Alle Maße sind in cm angegeben. Maßangaben bei Polstermöbeln können materialbedingt nur circa Angaben sein und bis zu 2 cm abweichen./all dimensions are given in cm. Due to materials, dimensions given for upholstered furniture can only be an approximation and cause a difference of up to 2 cm.

ALVO
(GS-geprüfte Sicherheit)

Stühle/chairs

Sitzhöhe/seat height 47 cm
Armlehnenhöhe/armrest height 70 cm

Drehgestell/swivel frame

Metallrohrgestell/
metal tube frame

Drahtgestell/wire frame

Drehteller/swivel plate

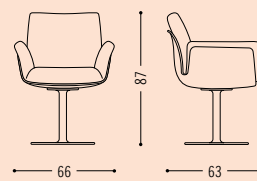
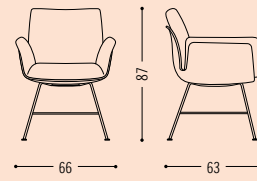
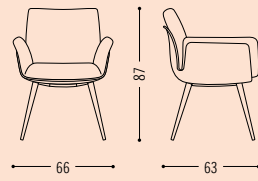
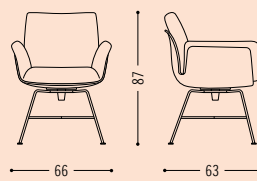

Sitzhöhe/seat height 44-53 cm
Armlehnenhöhe/armrest height 70 cm
(höhenverstellbar/adjustable height 67-76 cm)

Drehstuhl 5-Fußgestell/
swivel chair 5-star base

Drehstuhl 5-Fußgestell auf Rollen/
swivel chair 5-star base on castors

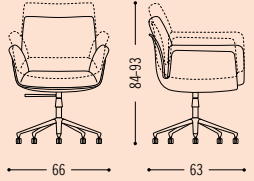
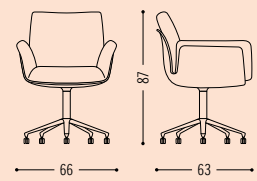
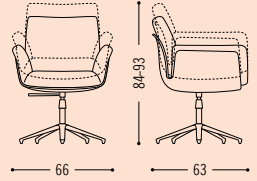
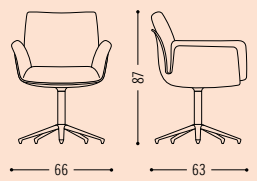

Drehstuhl 4-Fußgestell/
swivel chair 4-star base

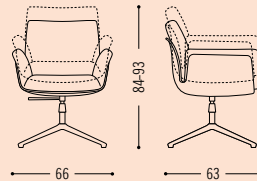
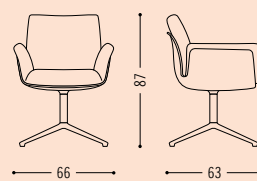

Barstühle/bar chairs

Drehgestell/swivel frame

Armlehnenhöhe/armrest height 94 cm
(Sitzhöhe/seat height 71 cm)

Armlehnenhöhe/armrest height 105 cm
(Sitzhöhe/seat height 82 cm)

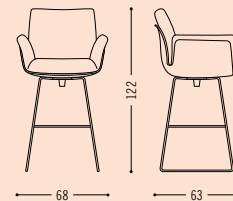
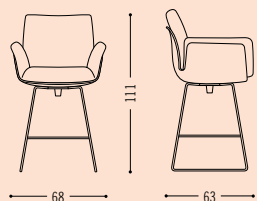

AVALANCHE

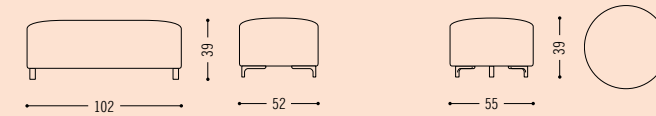
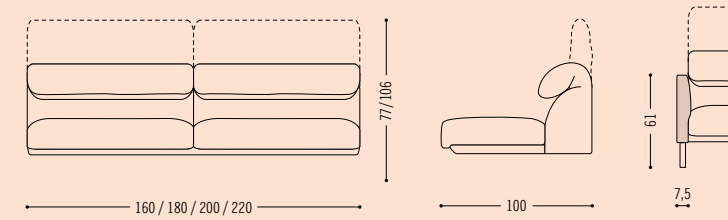
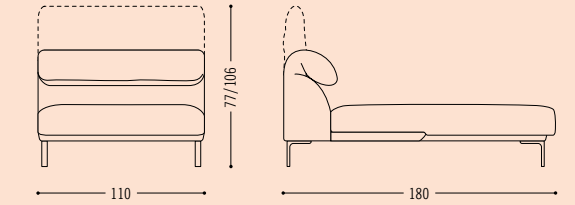
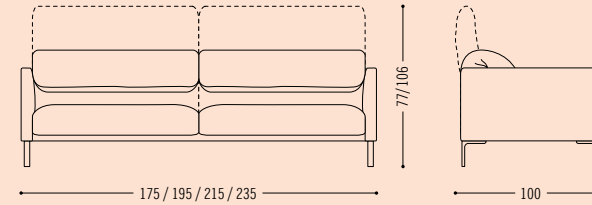
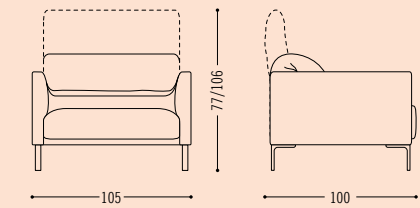
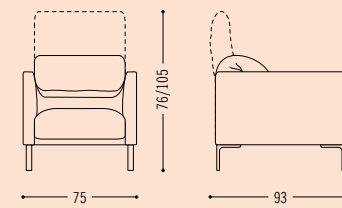

BOND

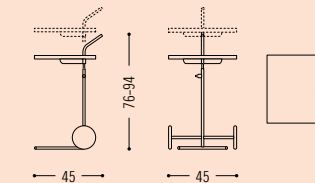
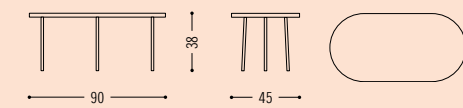
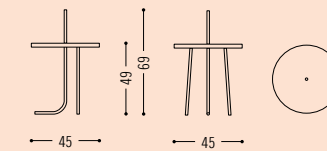

BRIDGE

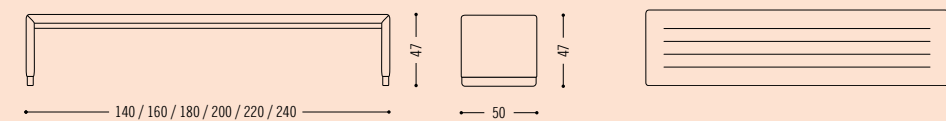

CONIC

Esstisch/dining table

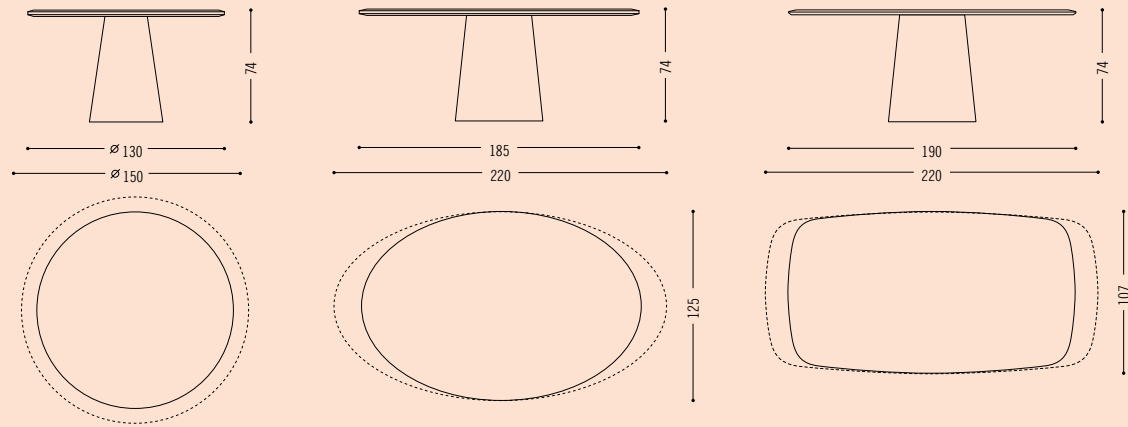

Beistelltisch/side table

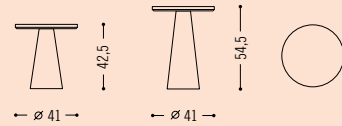

CONSETA

Planen Sie Ihre individuelle Conseta mit dem Onlinekonfigurator unter cor.de/conseta
Put together your customised Conseta sofa with the online configurator at cor.de/conseta

Sesselemente, Sofaelemente/chair elements, sofa elements

*wahlweise mit durchgehenden Sitzkissen/optional with one continuous seat cushion

**wahlweise mit durchgehenden Sitz- und/oder Rückenkissen/optional with one continuous seat and/or back cushion

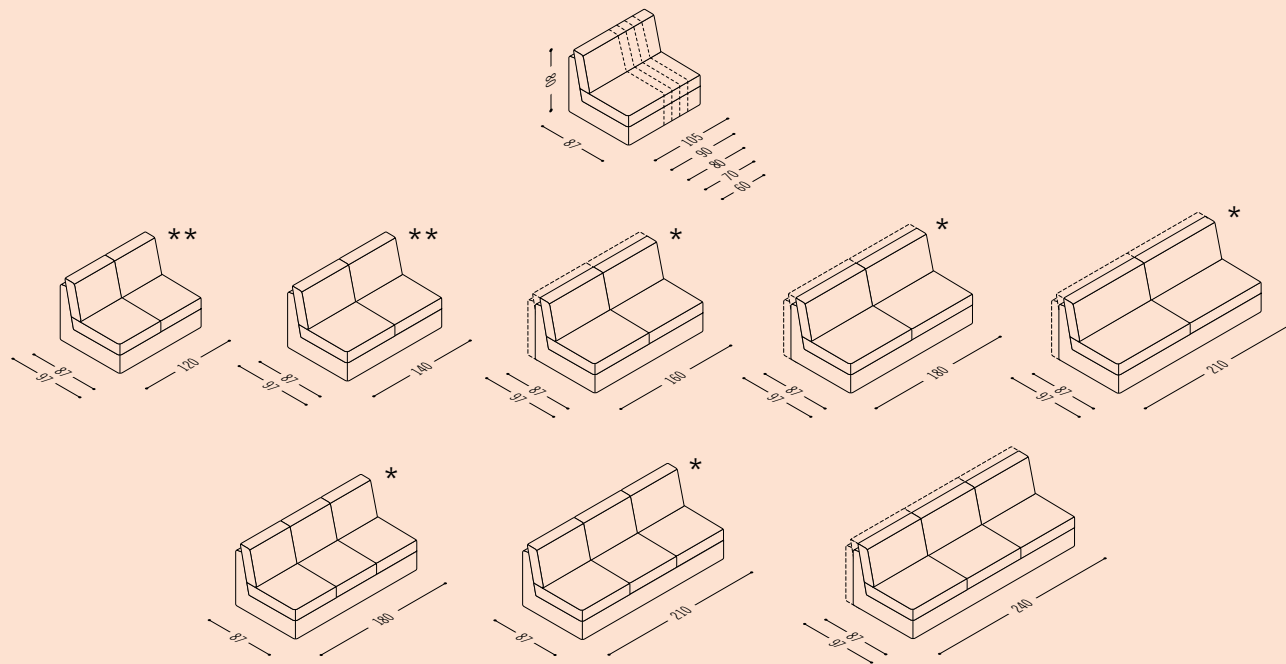

Eckelemente/corner elements

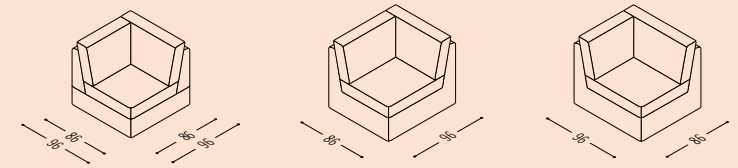

Eckabschlüsselemente/corner end elements

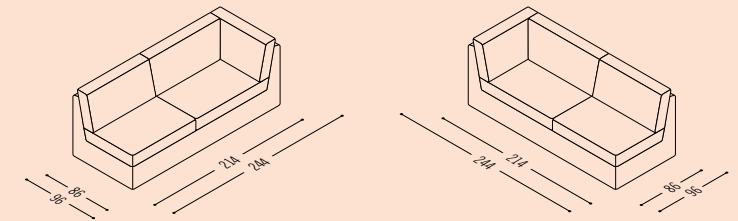

Abschlüsselemente links oder rechts/closing elements left or right

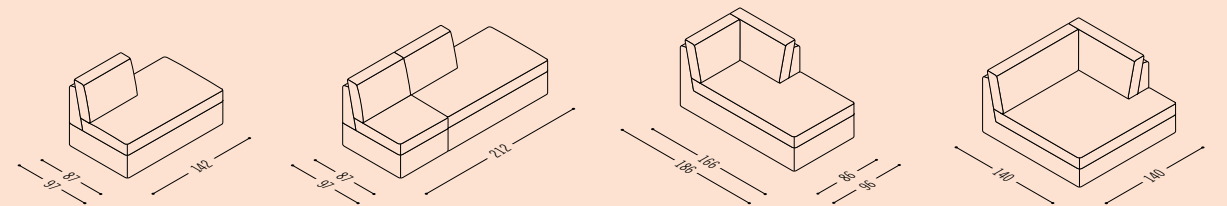

Liegelemente/chaise longues

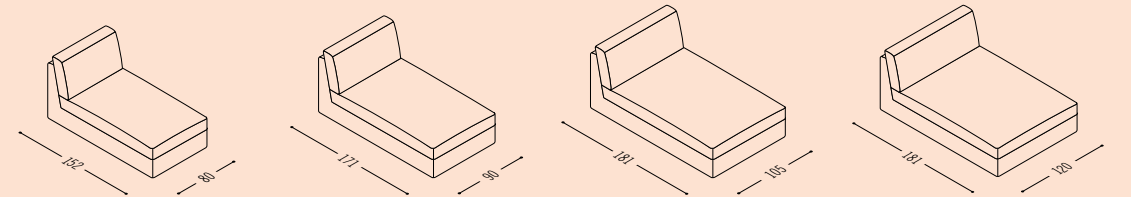

Hocker/footstool

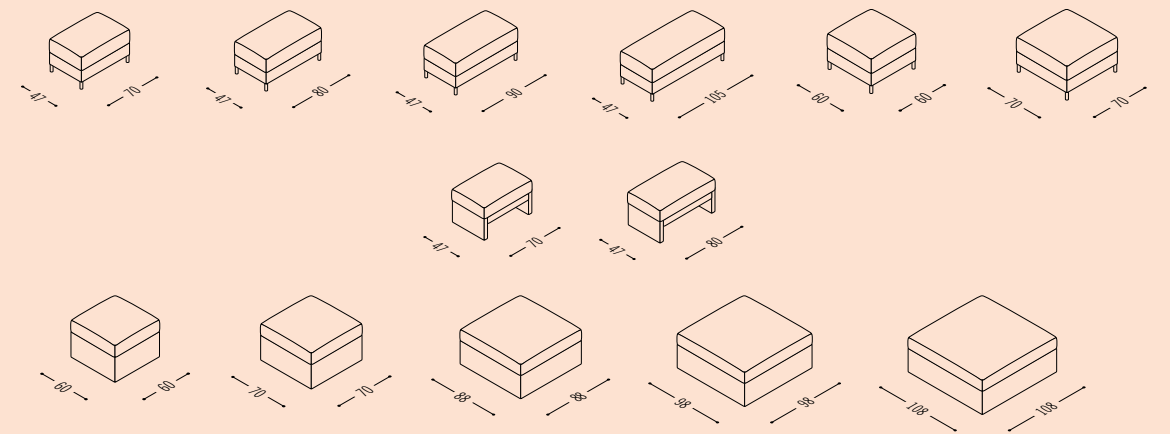

CONSETA

Schlafsofa/sofa bed

Liegefläche 135 x 200 cm bzw. 155 x 200 cm /
sleeping surface 135 x 200 cm bzw. 155 x 200 cm

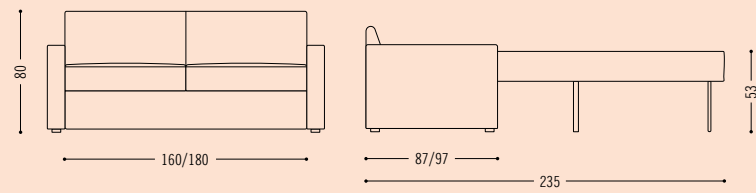

CORDIA

(GS-geprüfte Sicherheit)

Drehessel/swivel chairs

*Optional mit manueller Kippmechanik /
optional with manual tilt back mechanism

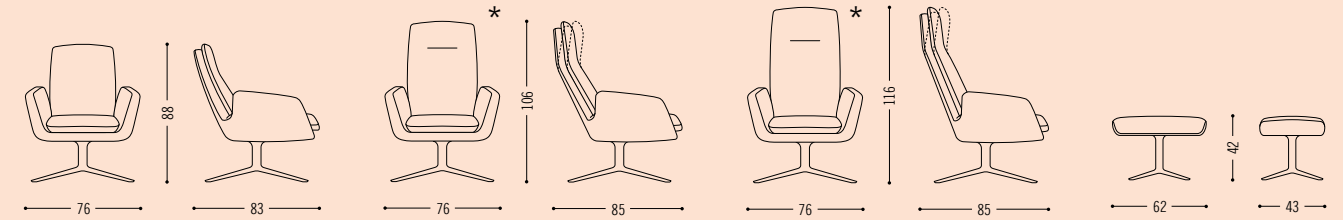

CORDIA

(GS-geprüfte Sicherheit)

Stühle/chairs

Armlehnenhöhe/armrest height 67 cm
Sitzhöhe/seat height 47 cm
(*höhenverstellbar/adjustable height 64-73 cm)

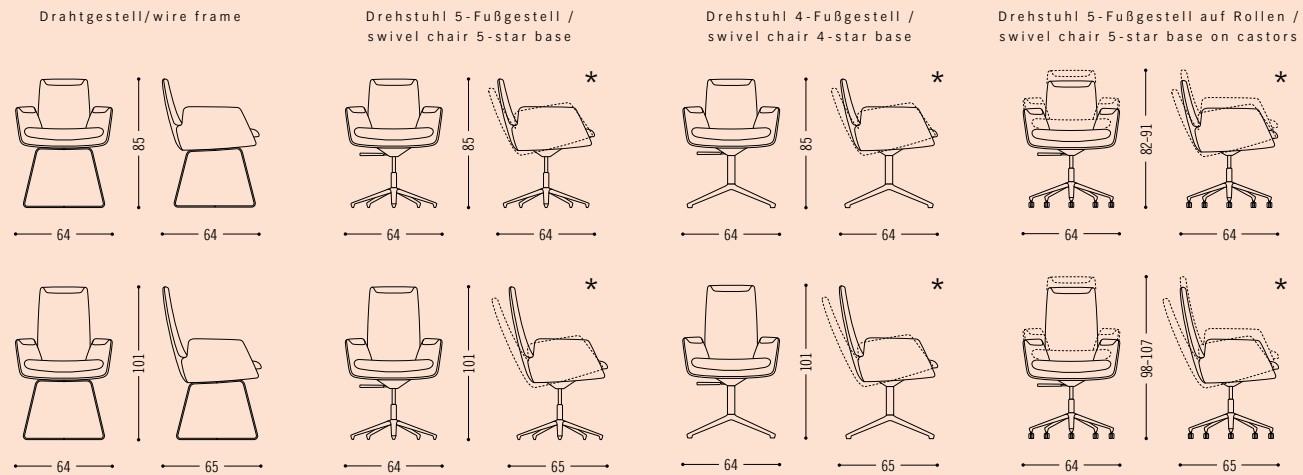

CORDIA LOUNGE

(GS-geprüfte Sicherheit)

Drehessel/swivel chairs

Mit manueller oder elektrischer Kippmechanik /
with manual or electrical tilt back mechanism

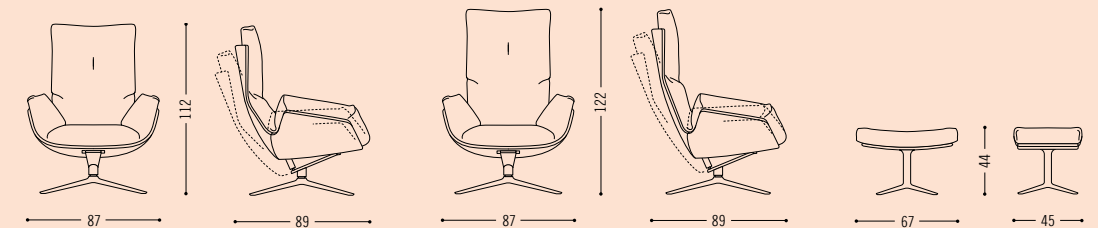

CORDIA PLUS

(GS-geprüfte Sicherheit)

Armlehnenhöhe/armrest height 69 cm
(*höhenverstellbar/adjustable height 68-77 cm)

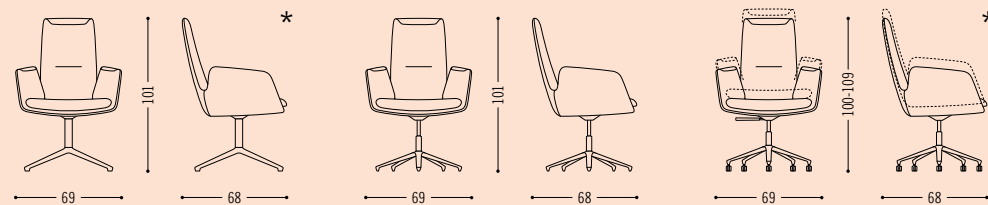

COSMA

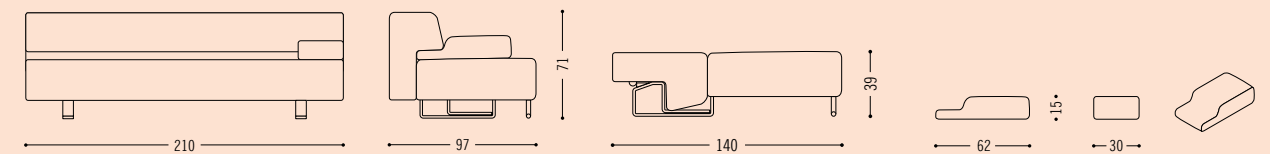

DELTA

Ausziehbar/extending table

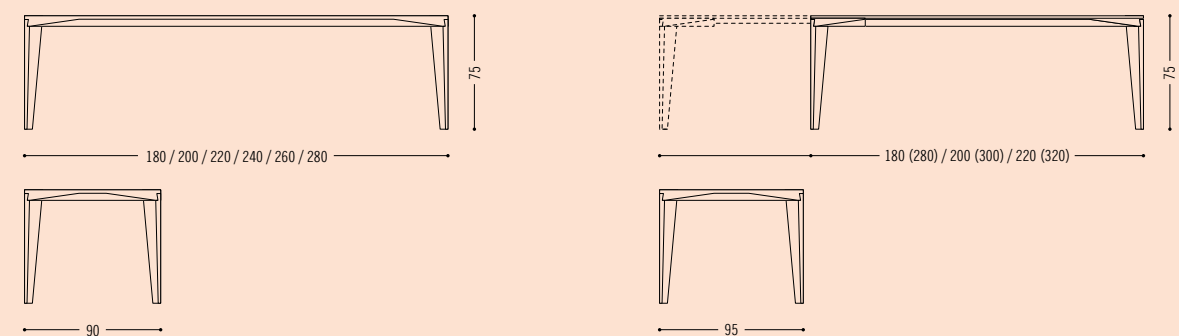

DROP
(GS-geprüfte Sicherheit)

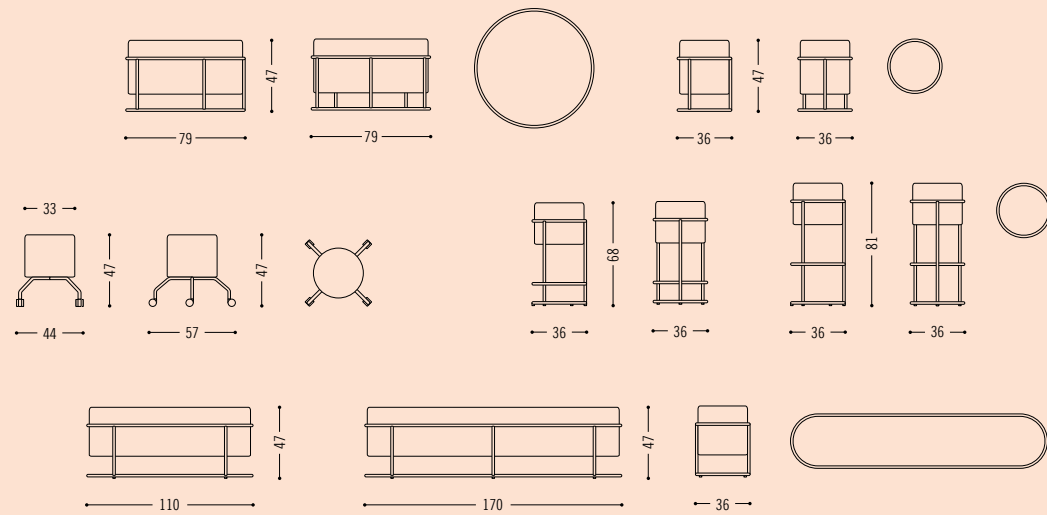

ELM
Beistelltische/side tables

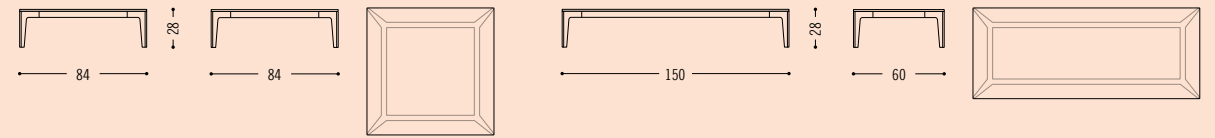

FARMER

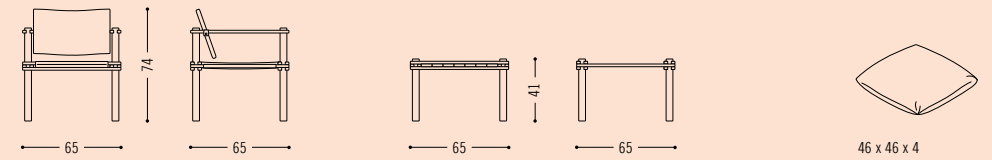

FLINT
(GS-geprüfte Sicherheit)

Drehsessel/swivel chair

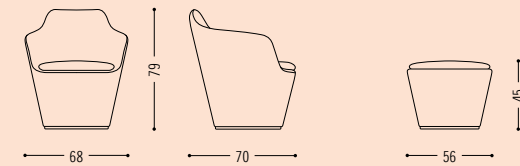

Anbautisch/add-on table

Nur für Drop Bänke und Hocker Ø79 cm/
only for Drop benches and stool Ø79 cm

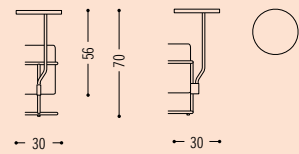

Stehstisch/standing table

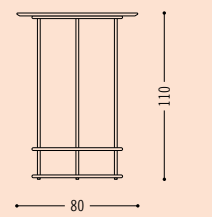

Beistelltische/side tables

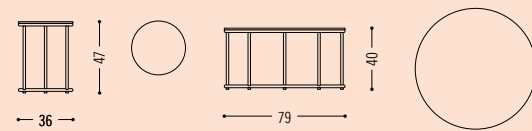

FLOATER

Schreibtisch/desk

Mit Füßen/with legs

Mit Rollen/on castors

*Optional mit LED-Beleuchtung/optionally with LED lighting

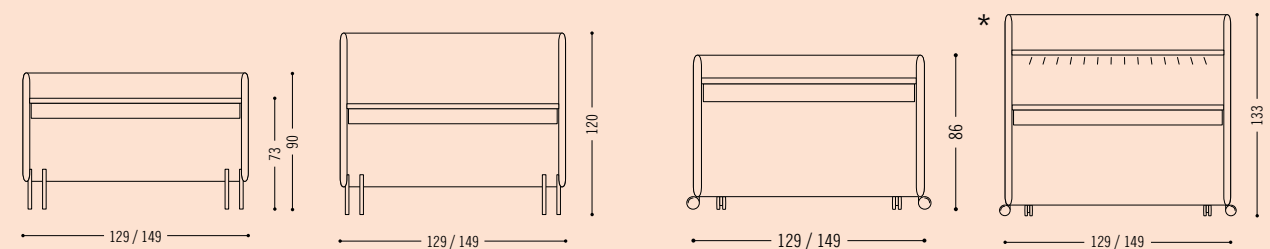

Bodennah/divan base

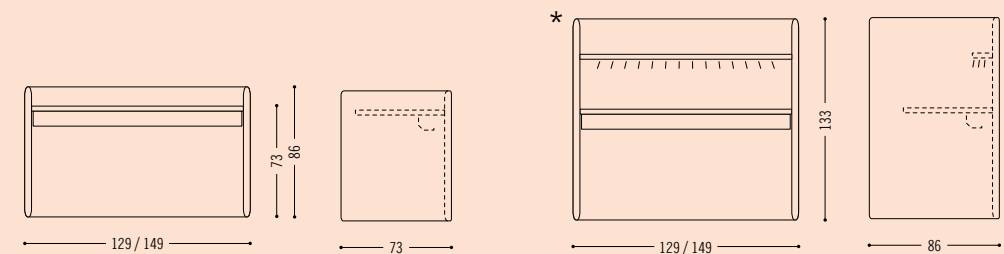

ELM

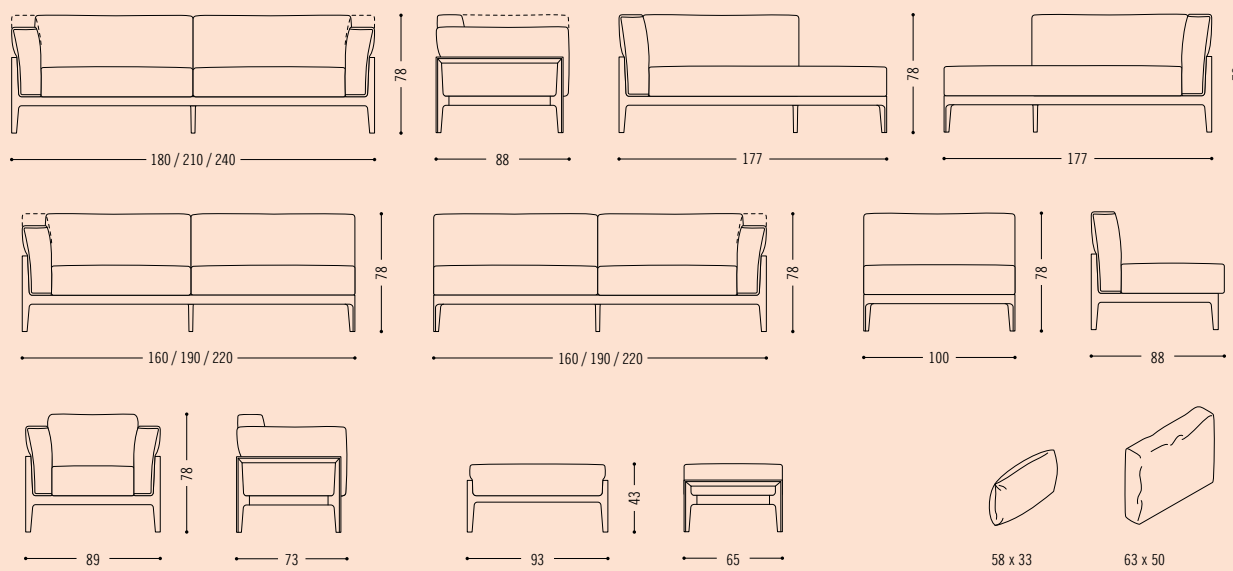

58 x 33 63 x 50

FLOATER

Schreibtisch/desk

Tischplatte elektrisch höhenverstellbar/
tabletop electrically height adjustable

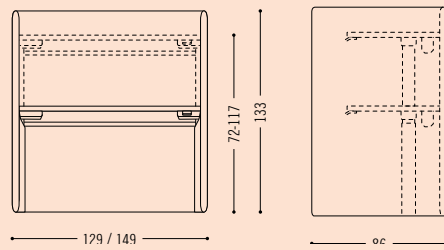

Zubehör/accessories

Aufbewahrungslade/
storage drawer

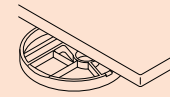

Haken/hook



JALIS21

Sofaelement mit Armlehne/sofa element with armrest

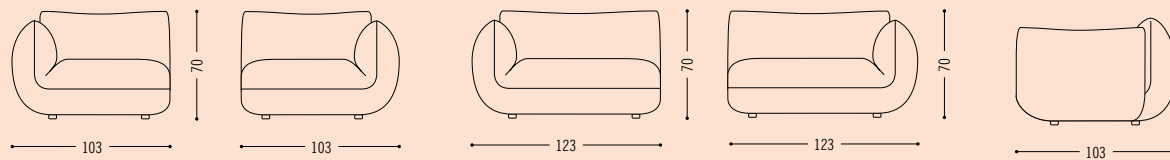

Sofaelement ohne Armlehne/sofa element without armrest

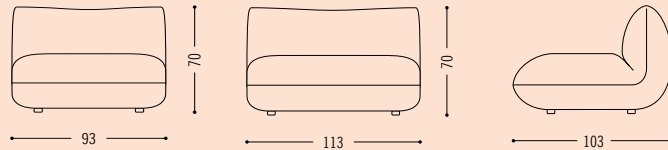

Eckelement/corner element

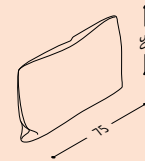
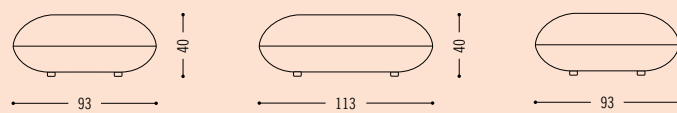
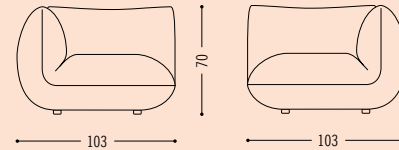

JALIS CLUBSESSEL / JALIS CLUB CHAIR

Drahtgestell/wire frame

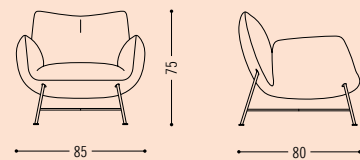

Drehgestell/swivel frame

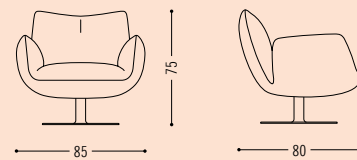

JALIS LOUNGE

Drahtgestell/wire frame

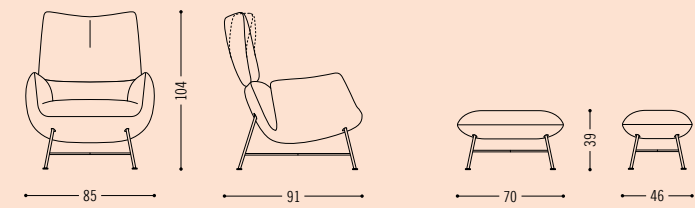

Drehgestell/swivel frame

Mit manueller oder elektrischer Kippmechanik /
with manual or electrical tilt back mechanism

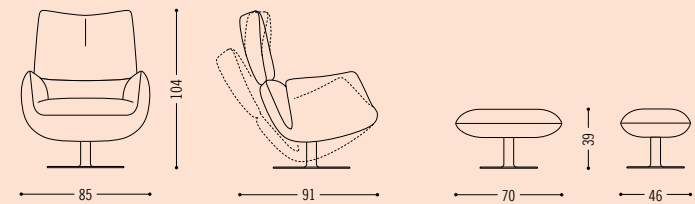

JALIS

Beistelltische/side tables

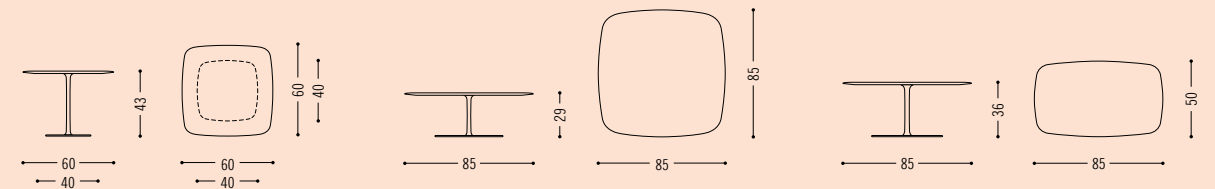

JALIS

Stühle/chairs

Armlehnenhöhe/armrest height 67 cm
Sitzhöhe/seat height 47 cm

Drehgestell/swivel frame

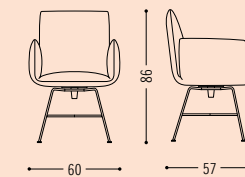
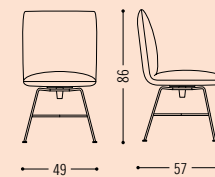

Drahtgestell/wire frame

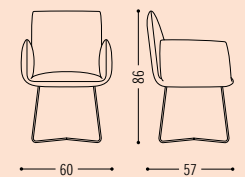
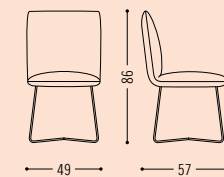

Drehbares Metallgestell/rotating metal base

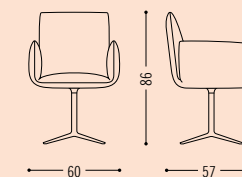
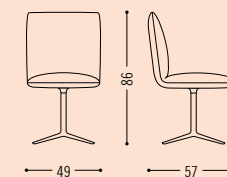

JALIS

Armlehnenhöhe/armrest height 70 cm
(höhenverstellbar/adjustable height 67-76 cm)

Drehbares 5-Fuß-Metallgestell/
rotativ 5 star-metal base

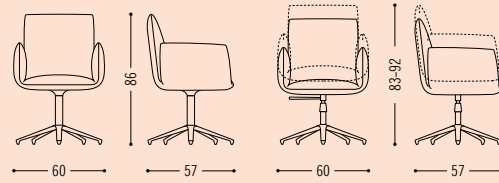

Drehbares 5-Fuß-Metallgestell auf Rollen/
rotativ 5 star-metal base on castors

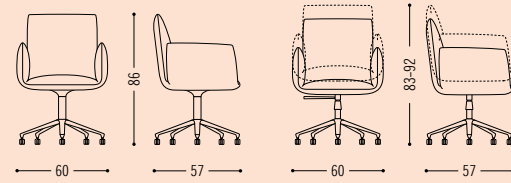

Barhocker/bar stools

Sitzhöhe/seat height 65 bzw./or 76 cm

Drahtgestell/wire frame

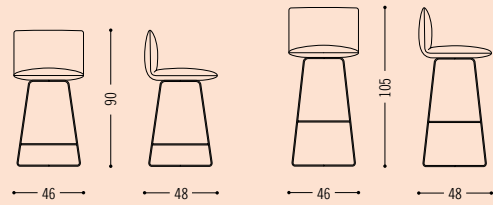

Barstühle/bar chairs

Armlehnenhöhe/armrest height 88 bzw./or 99 cm
Sitzhöhe/seat height 70 bzw./or 81 cm

Drehgestell/swivel frame

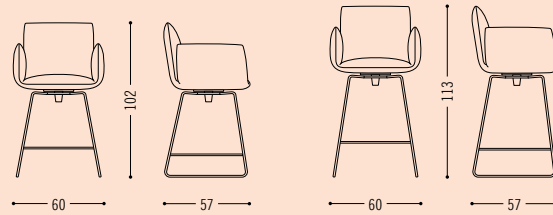

LEVEL

höhenverstellbar/adjustable height
+/- 4 cm

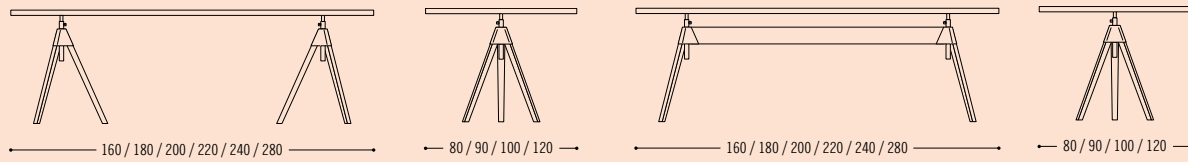

elektrisch höhenverstellbar/electrically height adjustable

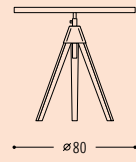
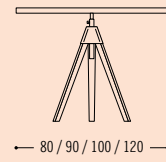
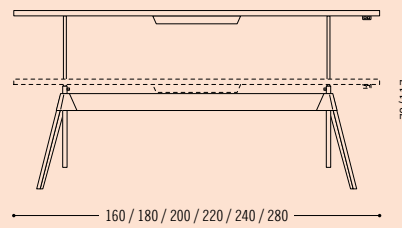

Bistrotisch/bistro table

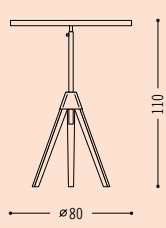

Screen, Sichthöhe 36 cm/
screen, viewing height 36 cm

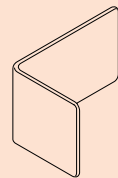

MELL BANK

Sitzhöhe/seat height 47 cm

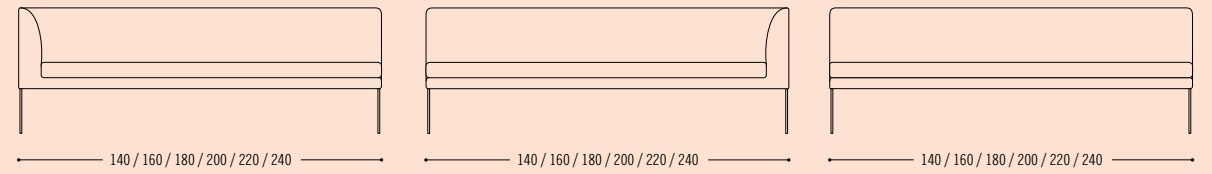
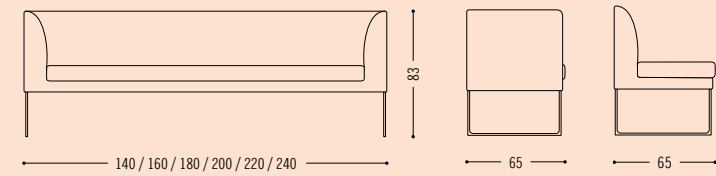

MELL

mit hohem Rücken/with high back

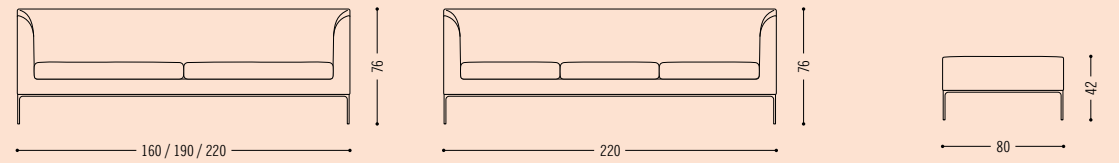
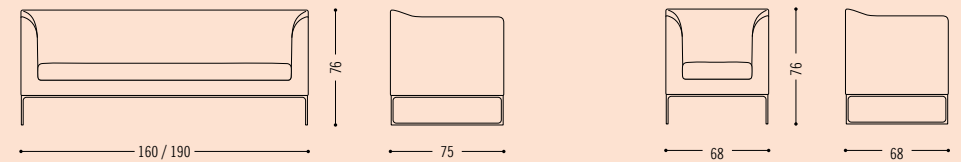

mit niedrigem Rücken/with low back

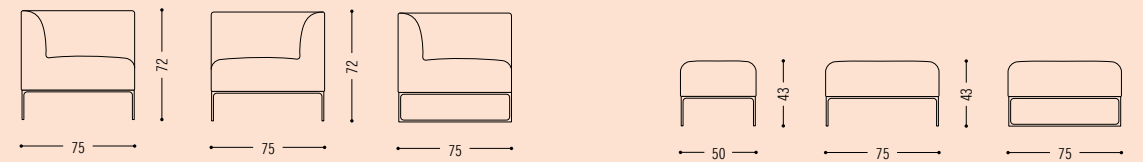
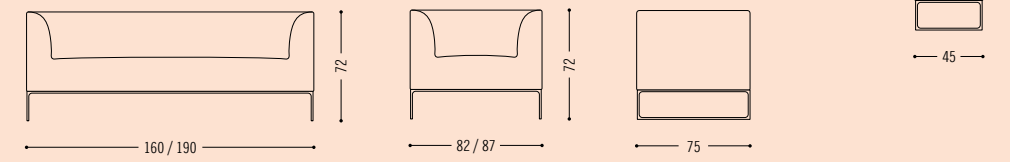

MELL LOUNGE

Planen Sie Ihre individuelle Mell Lounge mit dem Onlinekonfigurator unter cor.de/melllounge
 Put together your customised Mell Lounge sofa with the online configurator at cor.de/melllounge

mit losen Sitzkissen/with loose cushions

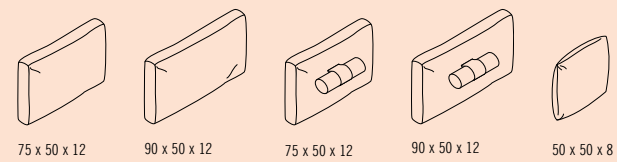
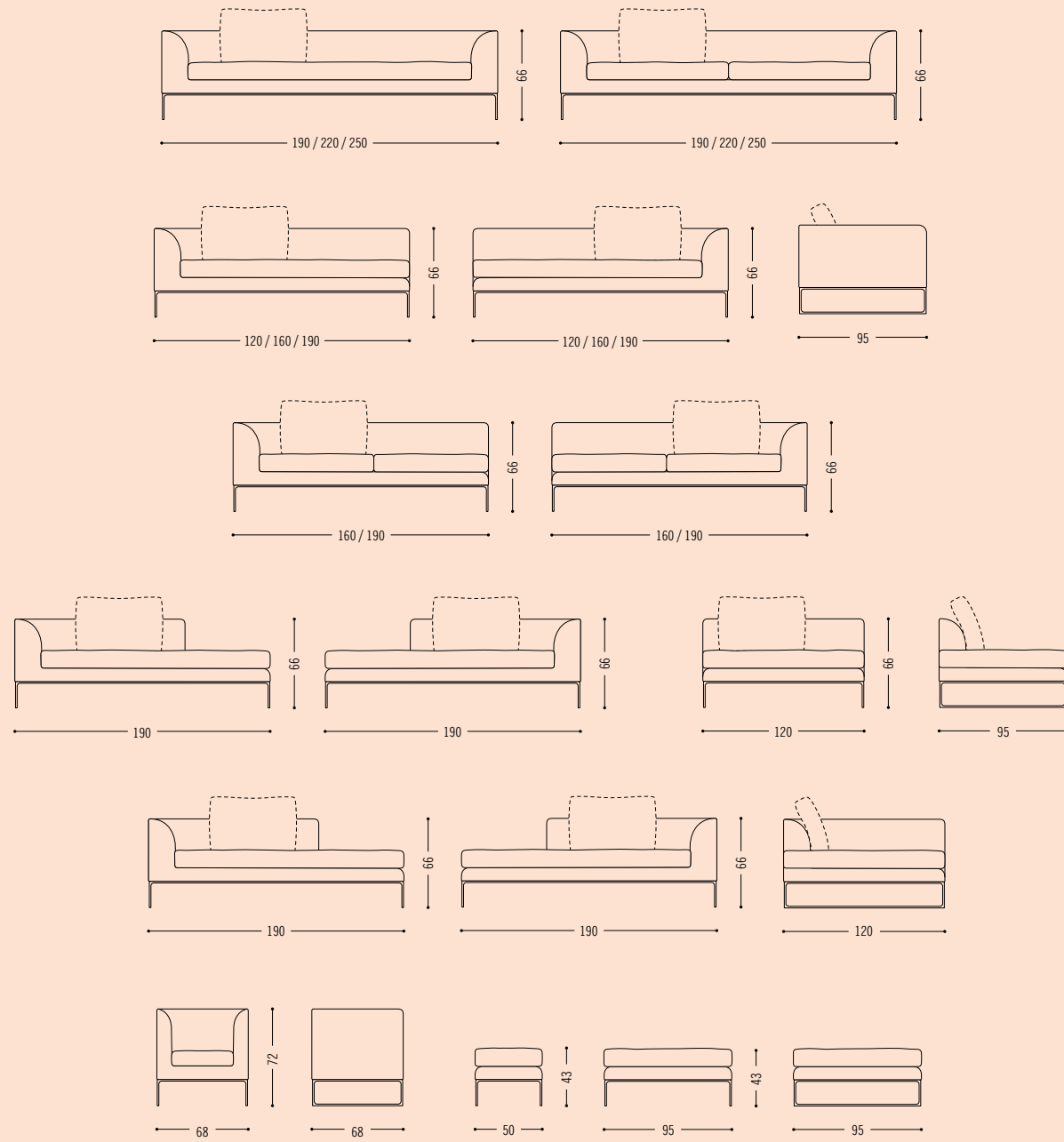

Beistelltische/side tables

Mell, Mell Lounge, Mell C

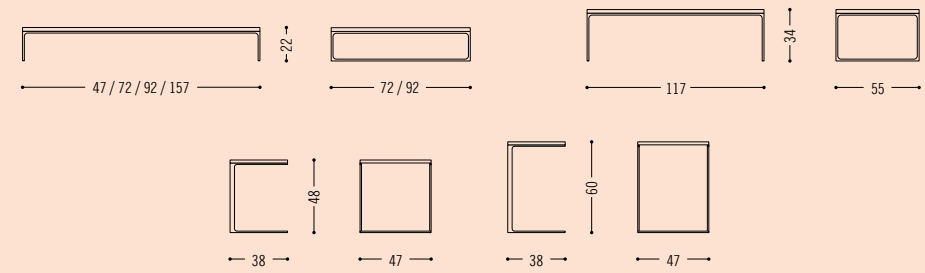

MOSS

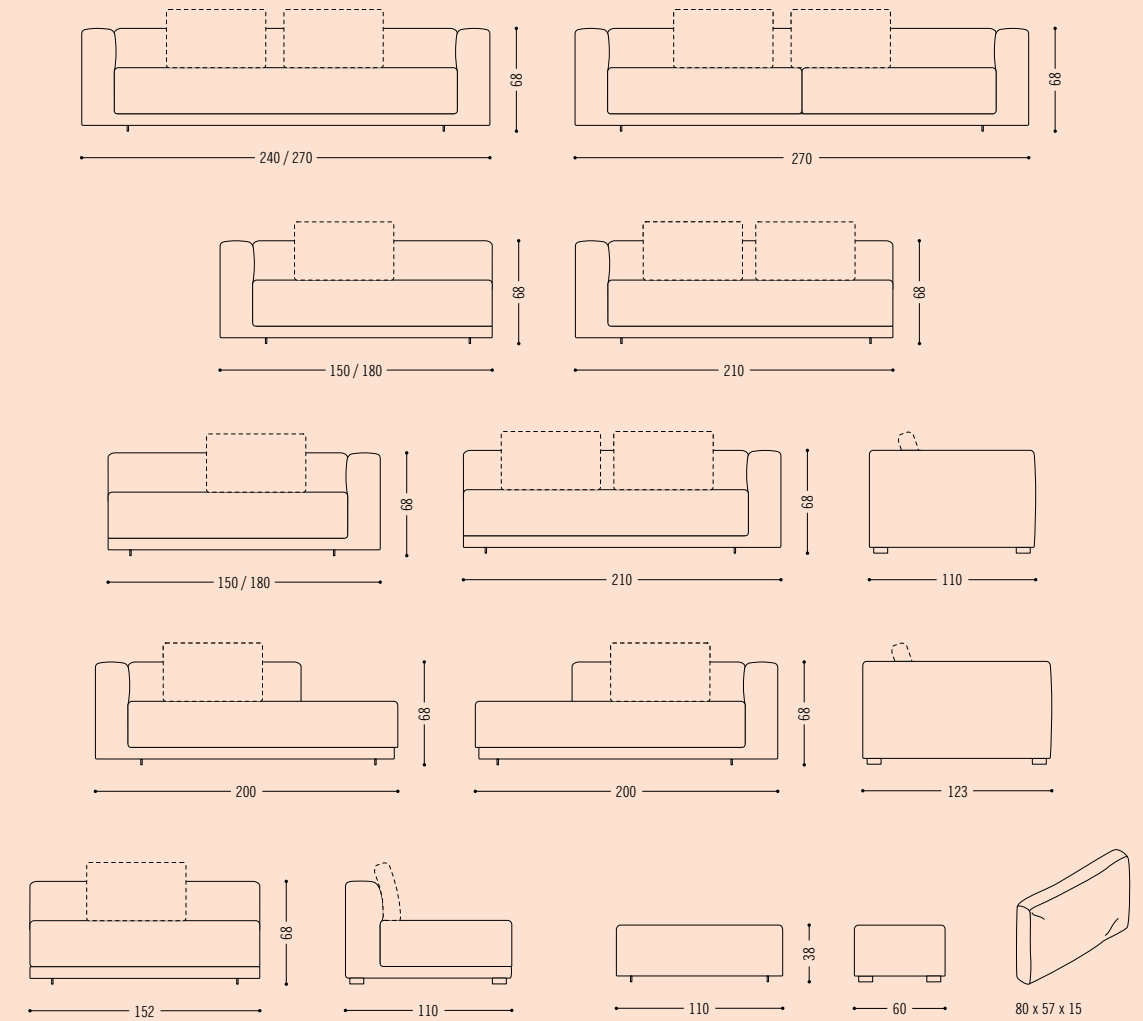

NENOU

Sessel/easy chair

Mit Gleitern oder Drehteller/
on black glides or with swivel plate

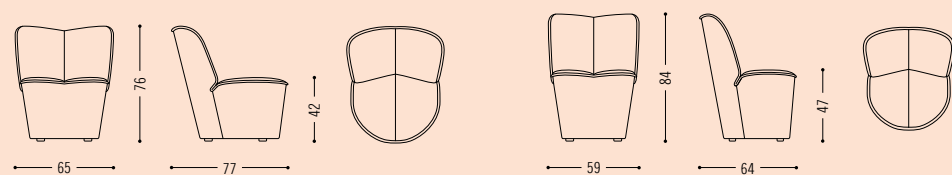

Hocker und Bank/pouf and bench

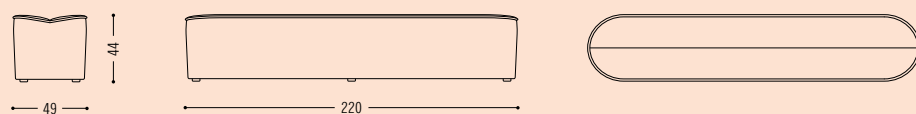
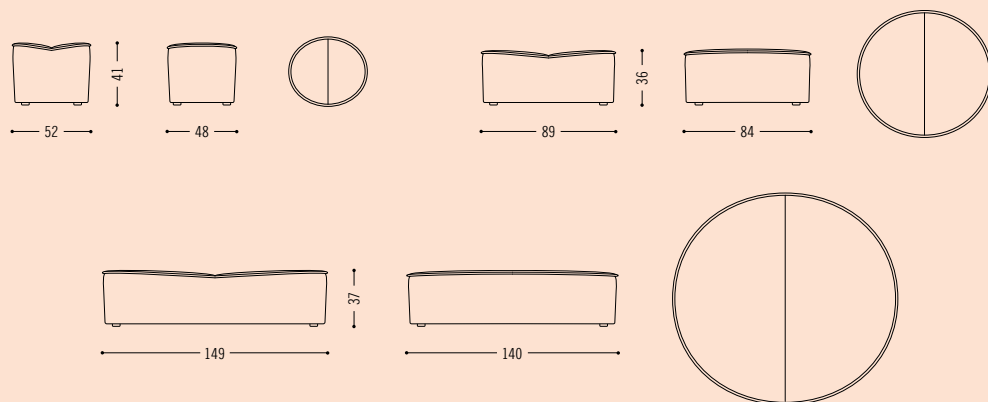

Tablett/tray

Nur für Hocker 149 x 140 cm/
only for pouf 149 x 140 cm

Nur für Bank/
only for bench



NOOK

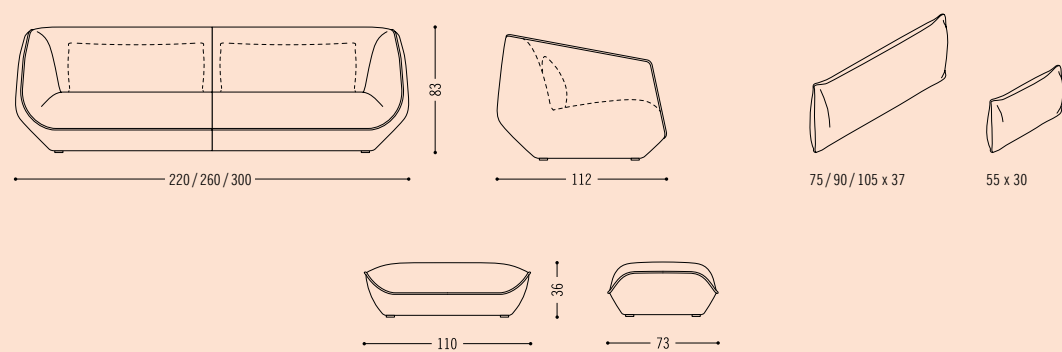

Beistelltische/side tables

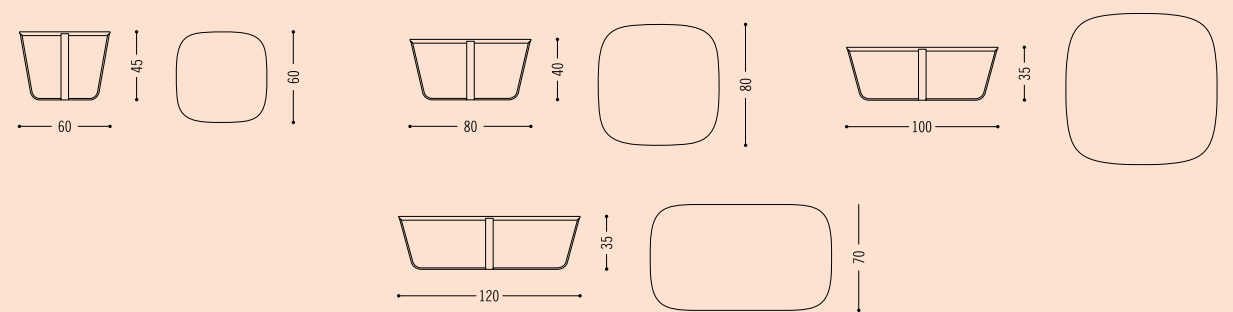

NOTO

Stuhl/chair

Armlehnenhöhe/armrest height 67 cm
Sitzhöhe/seat height 47 cm

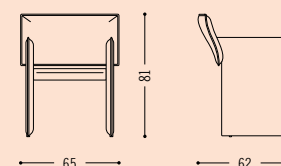

Sessel/easy chair

Armlehnenhöhe/armrest height 63 cm
Sitzhöhe/seat height 43 cm

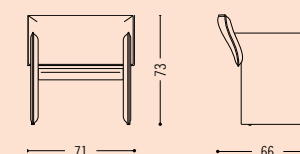

Aufsteckisch für Sesselarmlehnen/
attachable table for easy chair
armrests



PILOTIS

Tiefe 78 cm / depth 78 cm

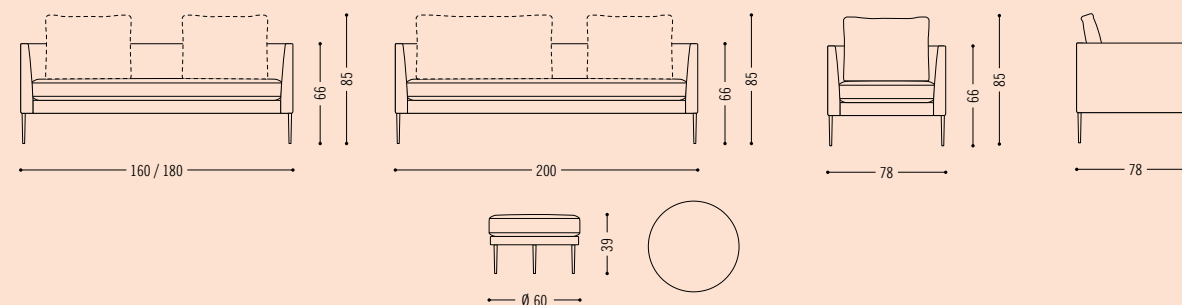

Tiefe 100 cm / depth 100 cm

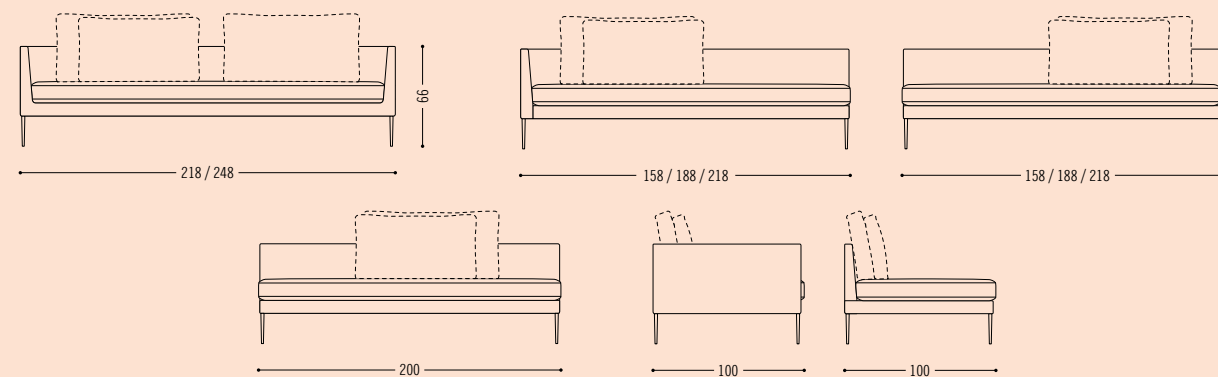

Tiefe 108 cm / depth 108 cm

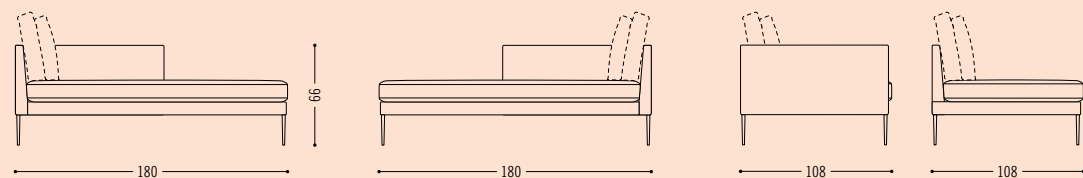

Tiefe 100/115 cm / depth 100/115 cm

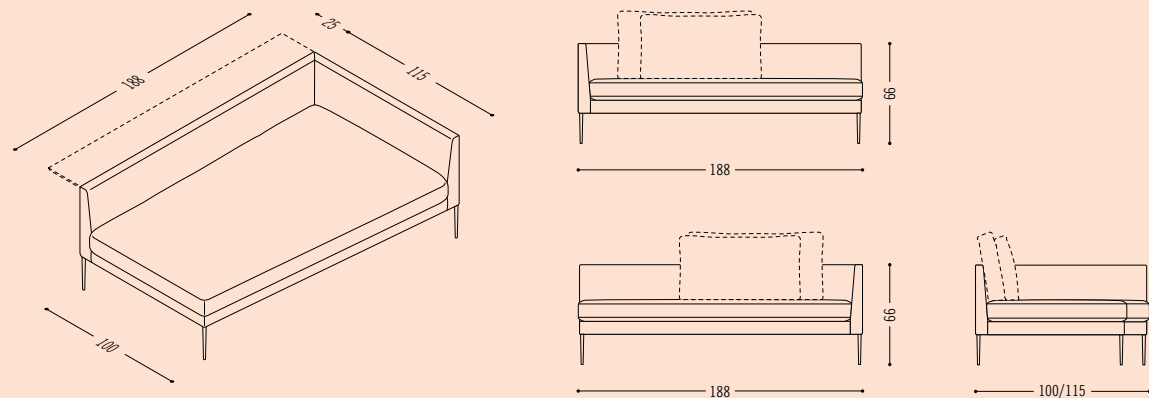

Tiefe 100/130 cm / depth 100/130 cm

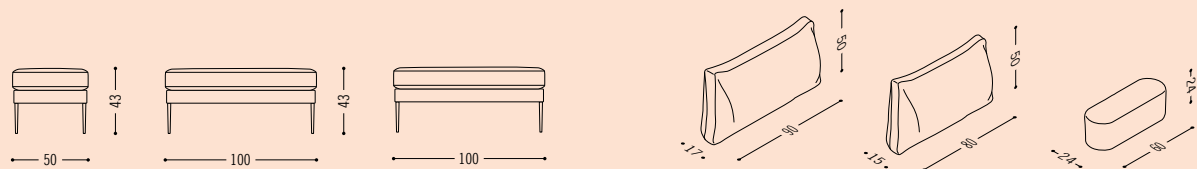

Beistelltische/side tables

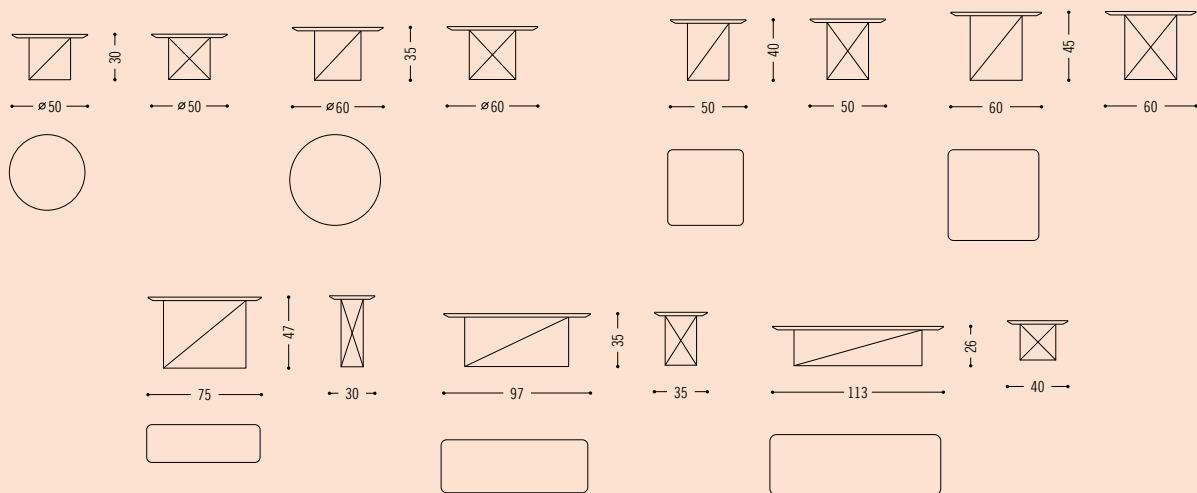

RAWI

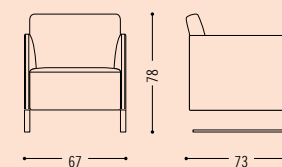

ROC
(GS-geprüfte Sicherheit)

Mit Drehteller/with swivel plate

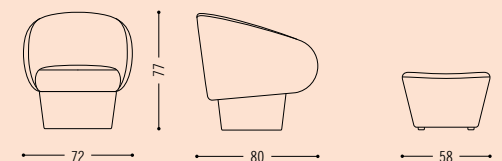

SHRIMP23

Drehessel/swivel chairs

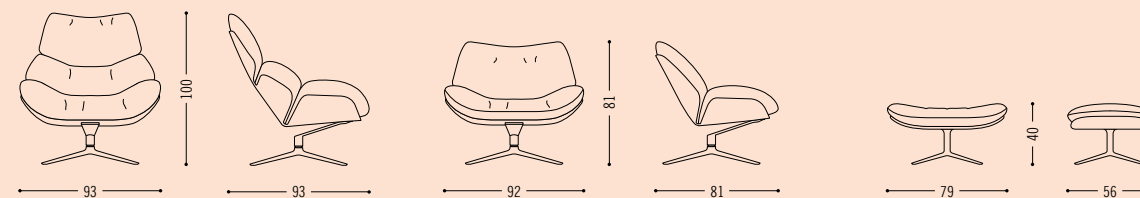

SINUS

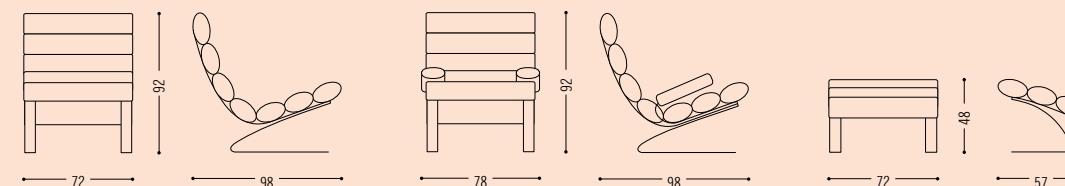

STING

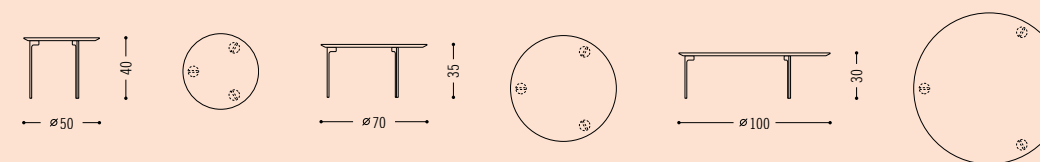

STING

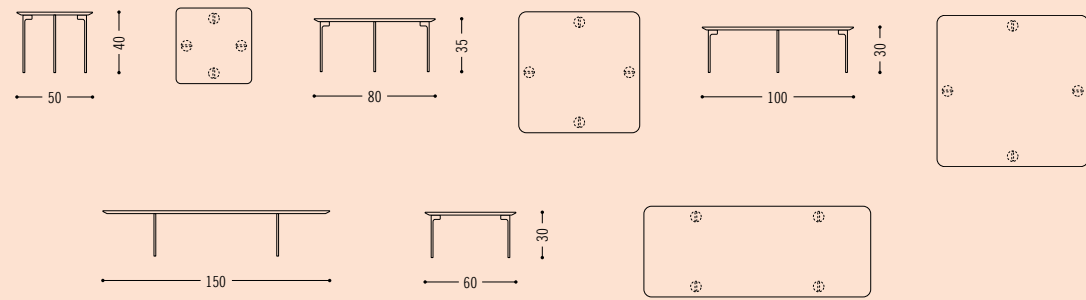

TABLO

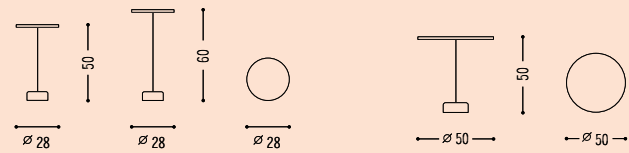

TRIO

Planen Sie Ihre individuelle Trio mit dem Onlinekonfigurator unter cor.de/trio
Put together your customised Trio sofa with the online configurator at cor.de/trio

Sitzelemente/seating elements

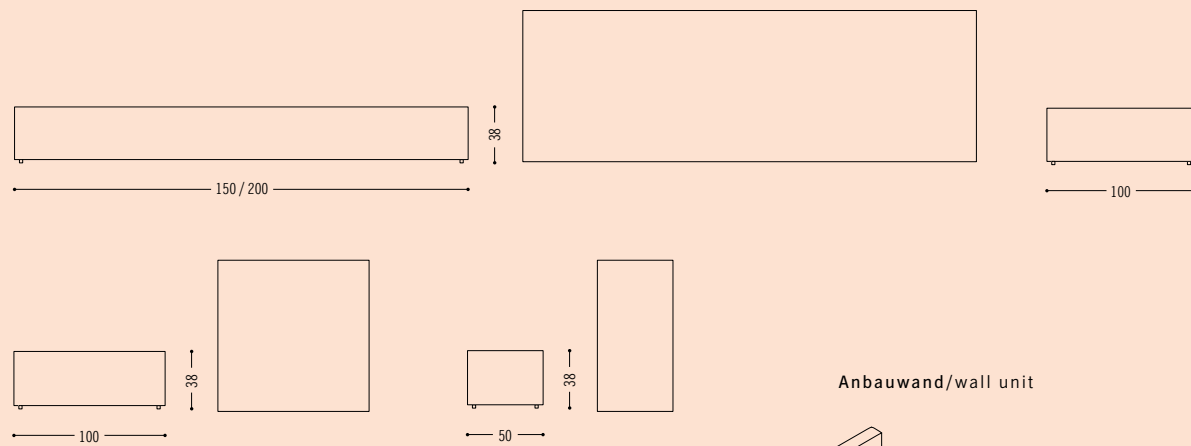

Anbauwand/wall unit

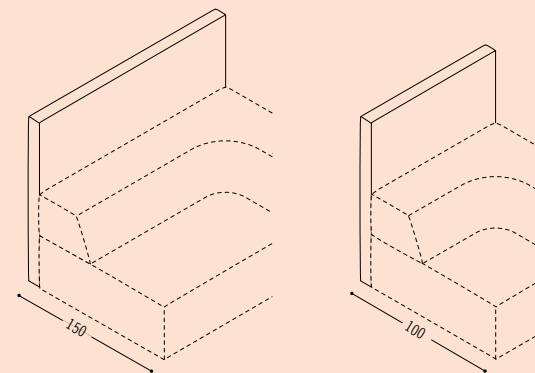

Rückenhalterung/back bracket

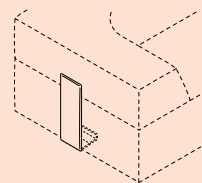

Rückenelemente/back rests

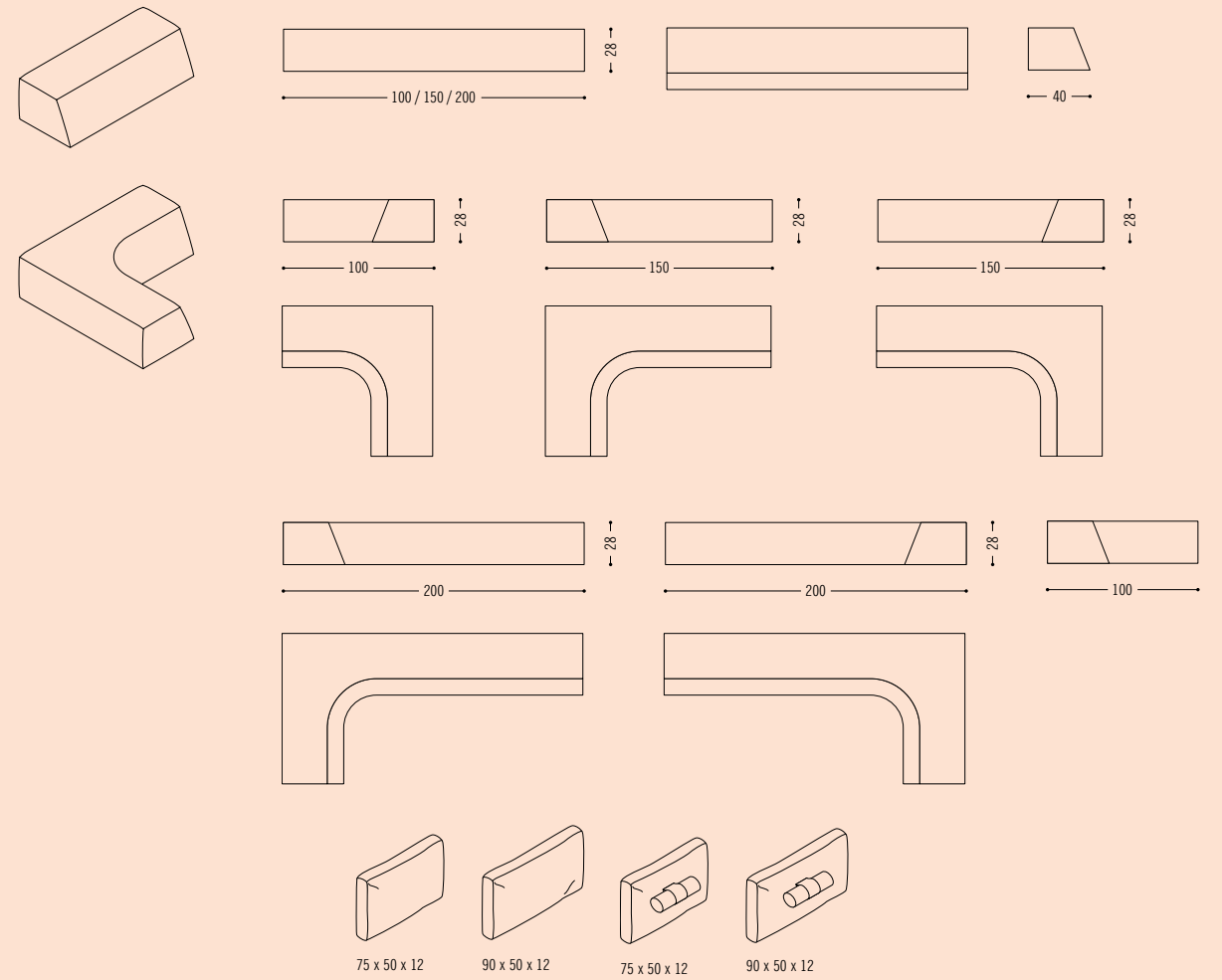

Schlafsofa/sofa bed

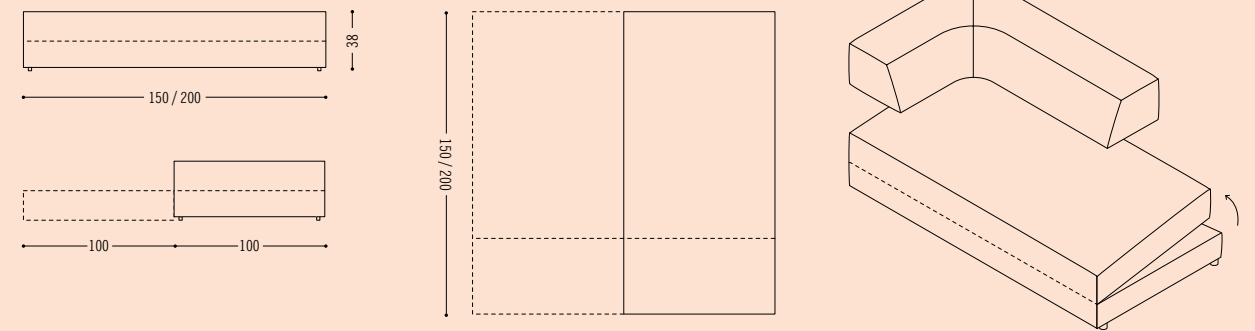

TWIN

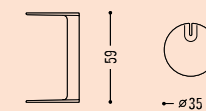



DE Im COR Haus in unserer Heimat Rheda-Wiedenbrück erwartet Sie die weltgrößte Ausstellung von COR Möbeln mit neuen Programmen, zig Varianten und vielen frischen Ideen fürs Einrichten und Wohnen. Dazu gibt es kundige Beratung sowie eine Sammlung mit Möbeln aus mehr als 60 Jahren COR Geschichte. Vereinbaren Sie telefonisch einen Termin zur Beratung und stellen Sie alle Fragen zur Planung Ihrer Einrichtung mit Möbeln von COR. Wir wünschen Ihnen schon jetzt viel Spaß dabei!

EN In the COR Haus in our home town of Rheda-Wiedenbrück, the world's largest exhibition of COR furniture awaits you with new programmes, countless variations and many fresh ideas for furnishing and living. You can also expect expert advice and furniture from more than 60 years of COR history. Ask for our advice and everything you want to know about planning your living space with COR furniture. Our main concern is that you thoroughly enjoy yourself!

COR Haus Hauptstraße 74, 33378 Rheda-Wiedenbrück, Germany
T +49.(0)5242.4102-400 haus@cor.de

Öffnungszeiten montags bis freitags 10–17 Uhr, samstags 10–14 Uhr
Opening hours Monday to Friday 10 am to 5 pm, Saturday 10 am to 2 pm



Seit 2021 ist COR klimaneutral. Nicht vermeidbare Treibhausgasemissionen werden durch anerkannte Klimaschutzprojekte vollständig ausgeglichen. COR has been climate-neutral since 2021. Unavoidable greenhouse gas emissions are fully offset by recognized climate protection projects.



www.blauer-engel.de/uz117

Alle Polstermöbel sind mit dem Blauen Engel ausgezeichnet – ein Ausweis ihrer besonderen Umweltfreundlichkeit. All COR upholstery furniture products have the Blue Angel seal of approval as environmentally friendly products.



Mit dem weltweit anerkannten GS-Zeichen stellen wir sicher, dass unsere Produkte die Qualitäts- und Sicherheitsstandards des deutschen Produktsicherheitsgesetzes erfüllen. COR-Kunden können sich auf die Qualität und Sicherheit unserer Produkte verlassen. Geprüfte Sicherheit besteht für unsere Möbel Alvo, Drop, Cordia, Cordia Lounge, Flint und Roc. GS-mark products Alvo, Cordia, Cordia Lounge, Drop, Flint and Roc have been safety tested and certified for general use.

IMPRINT

Publisher COR Sitzmöbel, Nonenstraße 12, 33378 Rheda-Wiedenbrück, Germany, T +49.(0)5242.4102-0, info@cor.de **Concept, Design, Photography Art Direction** www.factor.partners **Photography** Rudolf Schmutz, Urban Zintel, Gerhardt Kellermann, Frank Springer **Styling** Juliane Bennien, Irina Graewe **Painting** (Seite 28/29) Julia Thesenfitz, Bild geliehen über Roomservice Hamburg **CGI** SOOI, PX2 Hamburg **Text** Nina Puri, Elena Bartrina y Manns, Dr. Oliver Herwig, Harald Willenbrock, Sigrun Abel **Technische Illustrationen** industriedesign polster **Translation** Ian McCaughtrie **Lithography** PX2 Hamburg **Print** Druckerei Vogl. Die Produkte in diesem Katalog entsprechen dem Stand zum Zeitpunkt der Drucklegung. COR behält sich spätere Änderungen auch ohne Ankündigung vor. Alle Farbwiedergaben können nur eine Orientierung vermitteln und sind keine Referenzmuster. The products in this catalogue correspond to the status quo at the time of printing. COR reserves the right to make subsequent changes, also without giving prior notice. All colour reproductions can only provide orientation and do not constitute reference samples.



COR.DE